

SPINTEC 443, SPINTEC 443 H

SPINTEC 443 DS

Instructions for use

Instructions for Use
Original Instructions



11/2010 revised 4/2018 REV F
Form no. 56041822

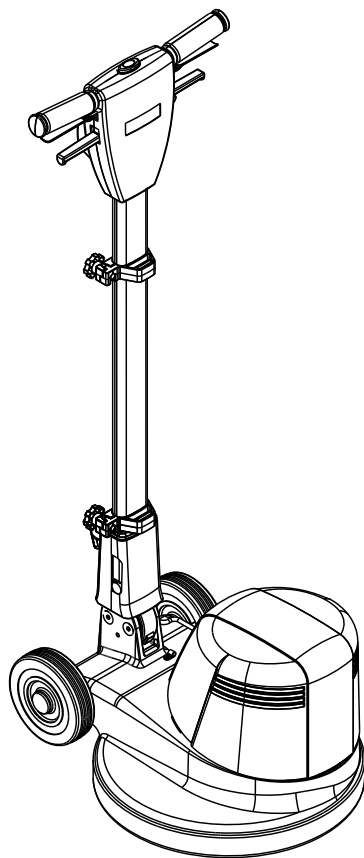

Dansk	Brugsanvisning	6, 30, 36-37
Norsk	Bruksanvisning	7, 30, 38-39
Svenska	Bruksanvisning	8, 30, 40-41
Suomi	Käyttöohje.....	9, 30, 42-43
Deutsch	Bedienungsanleitung	10, 31, 44-45
Français	Mode d'emploi	11, 31, 46-47
Nederlands	Gebruiksaanwijzing	12, 31, 48-49
Русский	Руководство для пользователя.....	13, 31, 50-51
Español	Instrucciones de uso.....	14, 32, 52-53
Português	Manual de Utilização	15, 32, 54-55
Italiano	Istruzioni d'uso.....	16, 32, 56-57
Ελληνικά	Οδηγίες χρήσης.....	17, 32, 58-59
Eesti	Kasutusjuhend.....	18, 33, 60-61
Latviski	Lietošanas instrukcija	19, 33, 62-63
Lietuviškai	Naudojimo instrukcija	20, 33, 64-65
Slovenščina	Navodila za uporabo.....	21, 33, 66-67
Slovensky	Návod na používanie.....	22, 34, 68-69
Česky	Návod k obsluze	23, 34, 70-71
Polski	Instrukcja obsługi.....	24, 34, 72-73
Magyar	Használati útmutató.....	25, 34, 74-75
Türkçe	Kullanım Talimatları.....	26, 35, 76-77
български	Инструкции за употреба	27, 35, 78-79
Românesc	Instrucțiuni de utilizare.....	28, 35, 80-81
English	Instructions For Use-Original Instructions	29, 35, 82-83

MODELS: 56380065(443), 56380066(443 UK), 56380073(443),
56380068(443 H), 56380069(443 H UK), 56380074(443 H),
56380070(443 DS), 56380071(443 DS UK), 56380075(443 DS)

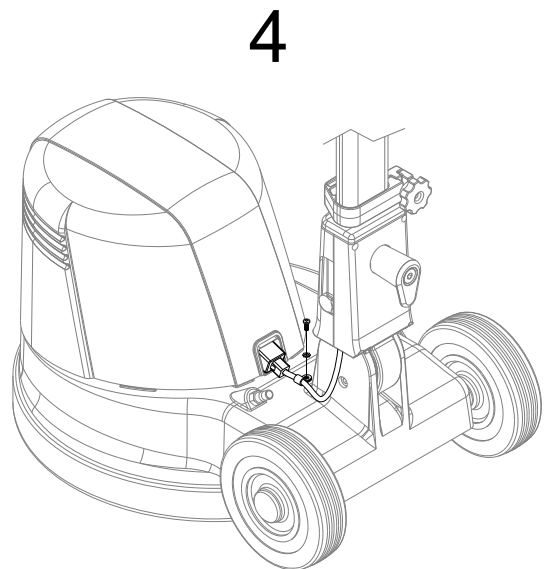
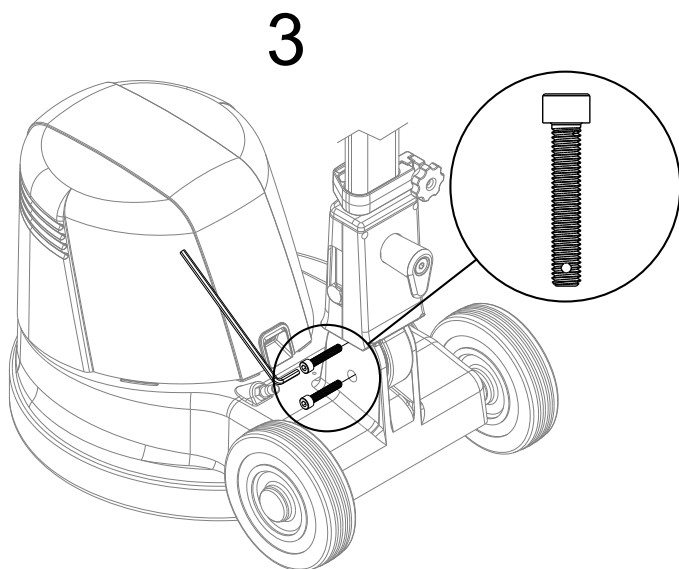
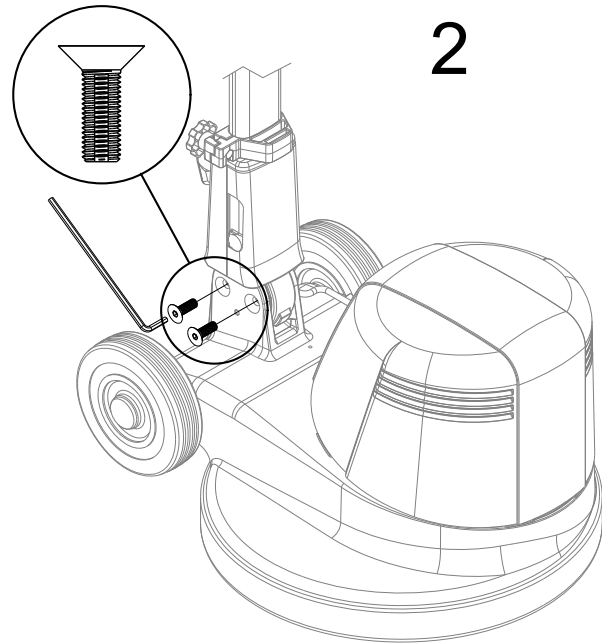
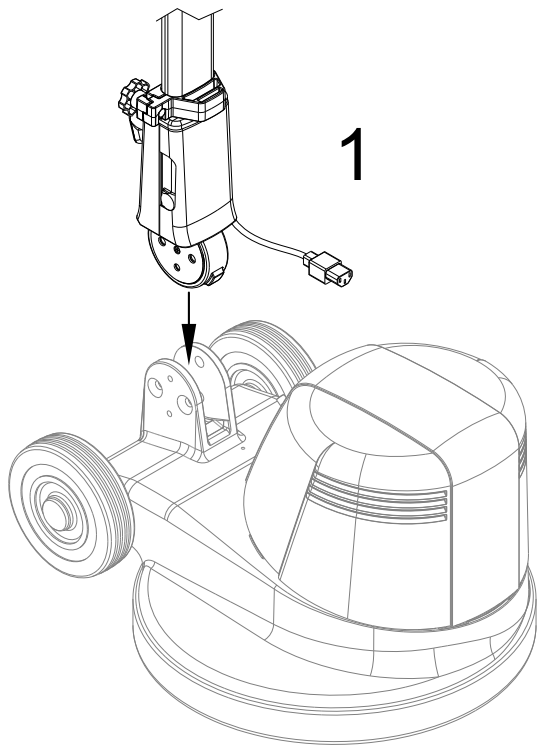

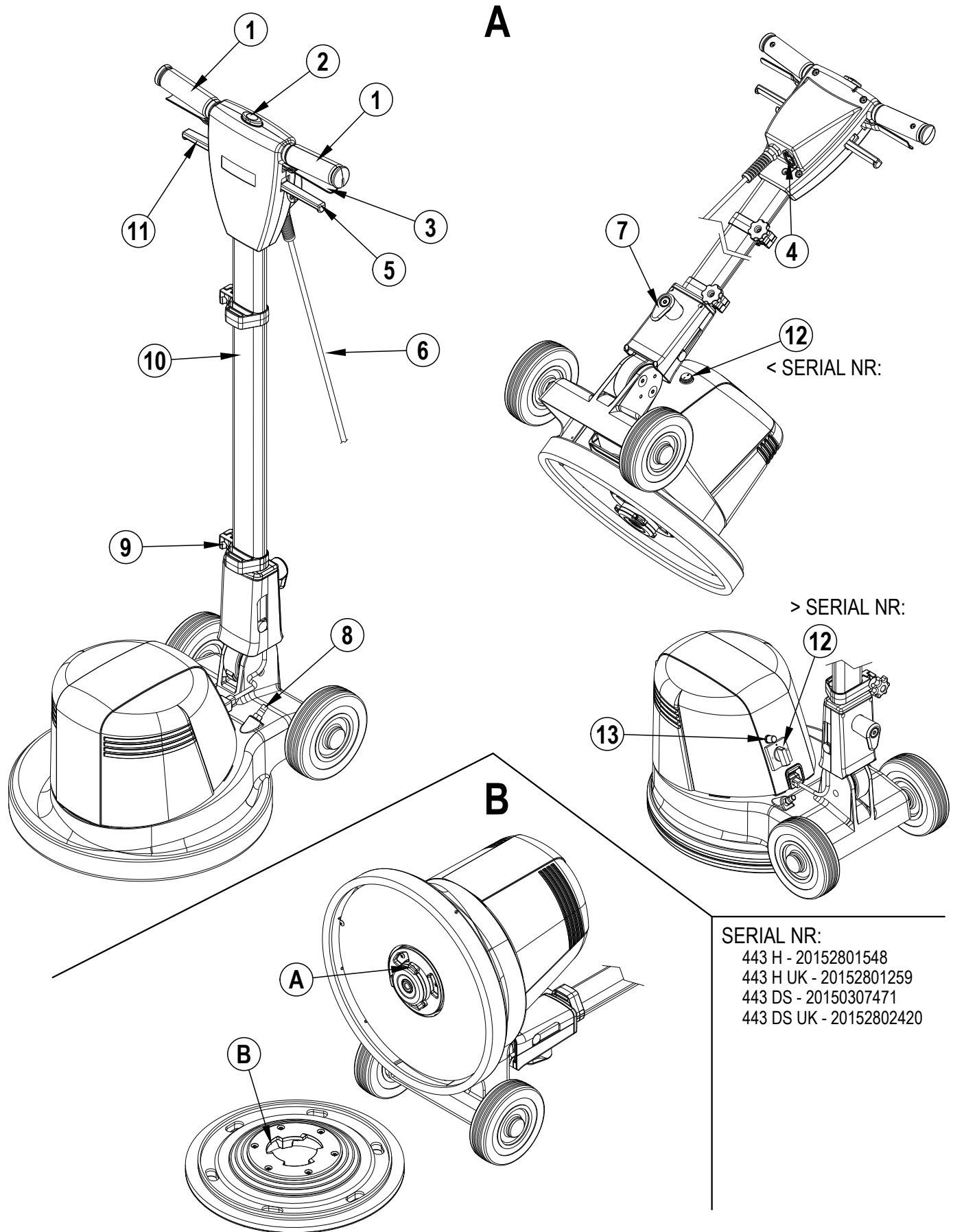

SERIAL NR:
 443 H - 20152801548
 443 H UK - 20152801259
 443 DS - 20150307471
 443 DS UK - 20152802420

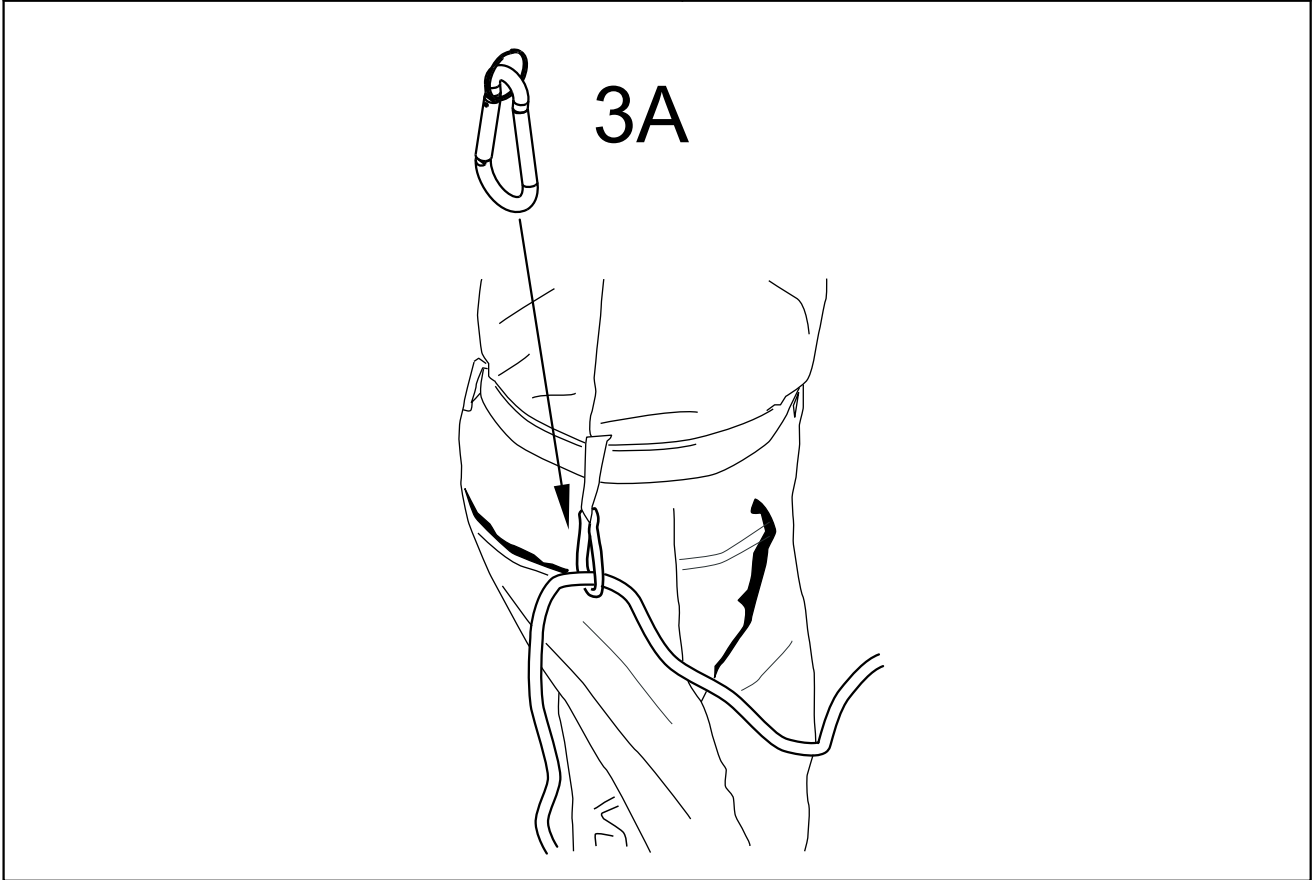
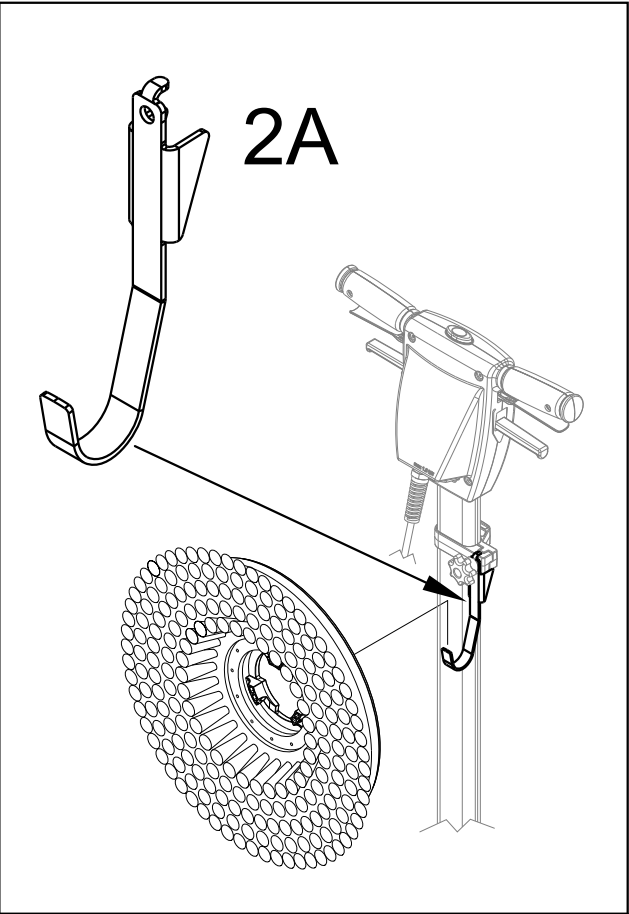
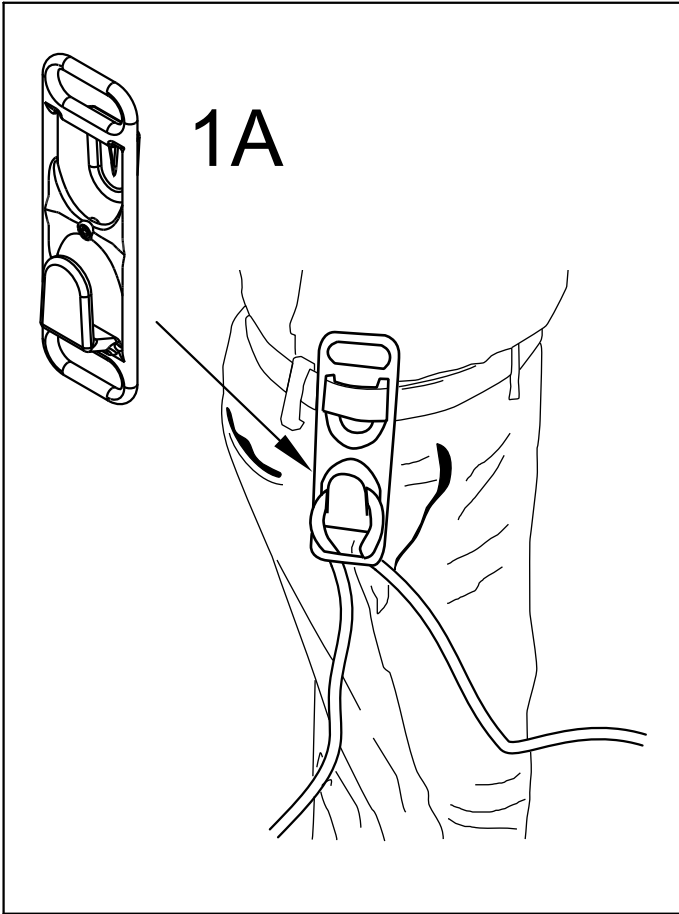

1A	Ledningsholder	1A	Kaabli tugi
2A	Børstestøtte	2A	Harja klamber
3A	Bæltekrog	3A	Rihma konks
1A	Kabelstøtte	1A	Kabeļa atbalsts
2A	Kostholder	2A	Sukas turētājs
3A	Beltekrok	3A	Siksnaš āķis
1A	Kabelstöd	1A	Kabelio laikiklis
2A	Borsthällare	2A	Šepečio laikiklis
3A	Remögla	3A	Diržo kablys
1A	Kaapelikannatin	1A	Nosilec kabla
2A	Harjateline	2A	Stojalo za ščetko
3A	Hihnakoukku	3A	Kavelj za pas
1A	Kabelhalter	1A	Držiak kábla
2A	Bürstenträger	2A	Nosič na kefu
3A	Gurthaken	3A	Spona na spájanie remeňa
1A	Support pour câbles	1A	Podpěra kabelu
2A	Support de brosse	2A	Držák kartáče
3A	Crochet de ceinture	3A	Karabina
1A	Kabelsteun	1A	Uchwył kabla
2A	Borstelhouder	2A	Uchwył na szczotkę
3A	Haak riem	3A	Karabińczyk do mocowania paska
1A	Опора для кабеля	1A	Kábeltartó
2A	Держатель для щетки	2A	Kefetartó
3A	Крюк для ремня	3A	Övkampó
1A	Soporte del cable	1A	Kablo Desteđi
2A	Porta-cepillo	2A	Fırça Rafi
3A	Gancho de la banda	3A	Kayıř Askısı
1A	Suporte para cabo	1A	Държач за кабела
2A	Presilha para escova	2A	Място за съхранение на четката
3A	Gancho para cinta	3A	Карабинер за колана
1A	Supporto per il cavo	1A	Suport pentru cablu
2A	Portaspazzola	2A	Suport pentru perie
3A	Gancio per la cinghia	3A	Cârlig pentru curea
1A	Υποστήριξη καλωδίου	1A	Cable Support
2A	Φορέας φύλαξης βούρτσας	2A	Brush Caddy
3A	Άγκιστρο ιμάντα	3A	Belt Hook

VIGTIGE SIKKERHEDSANVISNINGER

Denne maskine er kun egnet til kommercielt brug, for eksempel på hoteller, skoler, hospitaler, fabrikker, butikker og kontorer, der ikke omfatter normale beboelsesrengøringsformål.

SYMBOLER

Nilfisk anvender nedenstående symboler til at vise potentielt farlige tilstande. Læs disse oplysninger grundigt igennem, og træf de nødvendige foranstaltninger for at undgå person- eller tingsskade.



FARE!

Advarer om umiddelbare farer, der vil medføre personskade eller død.



ADVARSEL!

Gør opmærksom på en situation, der kan medføre alvorlig personskade.



FORSIGTIG!

Gør opmærksom på en situation, der kan medføre lettere alvorlig personskade, skade på maskinen eller andre ting.



Læs hele vejledningen igennem, før du tager maskinen i brug.

GENERELLE SIKKERHEDSANVISNINGER

Der er vedlagt særlige sikkerhedsforskrifter og advarsler, der advarer om potentielle farer for personskade eller beskadigelse af maskinen. Fremstilleren påtager sig intet ansvar for personuheld eller skader på ejendom forårsaget af ukorrekt brug af denne maskine.

Ved anvendelse af elektrisk udstyr skal visse grundlæggende sikkerhedsregler altid overholdes, herunder:



ADVARSEL!

For at nedsætte risikoen for brand, elektrisk stød eller tilskadekomst:

- * Denne maskine må kun anvendes af behørigt uddannede og autoriserede personer.
- * Gå ikke fra maskinen når den er sluttet til stikket. Træk maskinen ud af kontakten ved rengøring, vedligeholdelse og når der udskiftes dele.
- * Denne maskine er kun beregnet til indendørsbrug og må ikke anvendes eller opbevares udendørs.
- * Maskinen må ikke udsættes for regn på grund af fare for elektrisk stød. Opbevares indendørs.
- * Maskinen er ikke et legetøj. Vær ekstra opmærksom, hvis maskinen betjenes af eller i nærheden af børn.
- * Maskinen må kun anvendes i henhold til beskrivelserne i brugsanvisningen. Anvend kun fabrikantens anbefalede tilbehør.
- * Ikke bruge apparatet, hvis ledningen eller stikket er skadet. Hvis maskinen ikke virker, som den skal, er blevet tabt, beskadiget, efterladt udendørs eller tabt i vand, skal den indleveres på et servicecenter.
- * Træk eller bær ikke maskinen i ledningen, brug ikke ledningen som håndtag, sæt ikke ledningen i klemme i en dør og træk ikke ledningen omkring skarpe kanter eller hjørner. Lad ikke ledningen komme i kontakt med de roterende børster eller rondeller. Hold ledningen væk fra varme overflader.
- * Undlad at tage stikket ud af stikkontakten ved at trække i ledningen. Når stikket skal tages ud, skal du trække i stikket, ikke i ledningen.
- * Undlad at tage fat om stikket eller maskinen med våde hænder.
- * Stik ikke nogen genstande ind i maskinens åbninger. Brug ikke maskinen, hvis en åbning er blokeret; maskinen skal holdes fri for støv, trævlér, hår og alt, hvad der kan reducere luftgennemstrømningen.
- * Hold hår, løstsiddende tøj, fingre og alle legemsdele væk fra åbninger og bevægelige dele.
- * Afbryd alle kontakter, før du tager stikket ud.
- * Må ikke anvendes sammen med brændbare eller eksplosive væsker, f.eks. benzin, og må ikke anvendes i områder, hvor sådanne væsker kan være til stede.
- * Alle lemme og dæksler skal anbringes som vist i betjeningsvejledningen, før maskinen tages i brug.
- * Anvend kun børster, som leveres med udstyret eller er angivet i betjeningsvejledningen. Brugen af andre børster kan påvirke sikkerheden.
- * Ved brug af denne maskine skal det altid sikres, at andre personer, herunder især børn, ikke udsættes for fare.
- * Læs alle anvisninger grundigt igennem, før du udfører nogen former for servicearbejde.
- * Når der anvendes rengørings- og vedligeholdelsesmidler, skal fremstillers fareadvarsler følges og der skal bæres beskyttelsesbriller og beskyttelsestøj.
- * Brug kun ikke-skummende, ikke brændbare rengøringsmidler, der ikke indeholder farlige substanser.
- * Undlad at anvende maskinen på ramper eller skråninger med en hældning på mere end 2 %, eller på trapper.
- * Denne maskine må ikke betjenes af personer (herunder børn) med nedsatte fysiske, sansemæssige eller mentale evner eller manglende erfaring og viden.
- * Rengøring og brugervedligeholdelse må ikke foretages af børn, medmindre de overvåges.
- * Opbevar ikke maskinen i nærheden af ætsende kemikalier så som blegemiddel eller syre.

GEM DENNE VEJLEDNING

VIKTIGE SIKKERHETSREGLER

Dette produktet er bare ment for kommersiell bruk, for eksempel i hoteller, skoler, sykehus, fabrikker, butikker, kontorer og andre lokaler som ikke er vanlige husholdninger og bomiljøer.

SYMBOLER

Nilfisk bruker symbolene nedenfor til å varsle om potensielt farlige situasjoner. Les denne informasjonen nøye, og ta de nødvendige forholdsregler for å beskytte personer og eiendom.



FARE!

Brukes til å varsle om overhengende fare som kan føre til alvorlig personskade eller død.



ADVARSEL!

Brukes til å advare om situasjoner som kan føre til alvorlig personskade.



FORSIKTIG!

Brukes til å varsle om situasjoner som kan føre til mindre personskader eller skade på maskinen eller annet utstyr.



Les alle instruksjer grundig før du tar maskinen i bruk.

GENERELLE SIKKERHETSREGLER

Bestemte forsiktighetsregler og advarsler er tatt med for å varsle deg om potensiell fare for skade på maskinen eller mulighet for personskade.

Produsenten påtar seg intet ansvar for personskader eller skade på eiendom på grunn av feilaktig bruk av denne maskinen.

Ved bruk av elektriske apparater og maskiner skal visse grunnleggende forholdsregler alltid følges, inkludert følgende:

ADVARSEL!

For å redusere fare for brann, elektrisk støt eller skade:

- * Denne maskinen skal bare betjenes av personer med nødvendig opplæring og tillatelse.
- * Man skal ikke forlate maskinen når den er koblet til strømmettet. Koble maskinen fra strømkilden ved rengjøring, vedlikehold og ved utskifting av deler.
- * Denne maskinen er kun ment for innendørs bruk, og skal ikke brukes eller lagres utendørs.
- * For å unngå elektrisk støt, må ikke apparatet utsettes for regn. Oppbevares innendørs.
- * Maskinen må ikke brukes som et leketøy. Utvis særlig aktsomhet hvis maskinen brukes av eller i nærheten av barn.
- * Bruk maskinen bare som beskrevet i denne håndboken. Bruk kun tilbehør som er anbefalt av produsenten.
- * Må ikke brukes med skadet ledning eller støpsel. Hvis maskinen ikke fungerer som den skal, eller hvis den har falt i gulvet, er skadet, har stått utendørs eller vært i vann, må den returneres til et servicesenter.
- * Ikke trekk eller bær maskinen etter strømedningen. Bruk ikke ledningen som håndtak. Påse at ledningen ikke kommer i klem, og unngå å trekke ledningen rundt skarpe kanter eller hjørner. Ledningen må ikke komme i kontakt med de roterende kostene eller putene. Hold ledningen unna varme flater.
- * Trekk ikke i ledningen når du skal trekke ut støpslet. Ta tak i støpslet, ikke i ledningen.
- * Ikke ta i støpslet eller ledningen med våte hender.
- * Ikke før gjenstander inn i åpninger. Må ikke brukes hvis åpninger er blokkert; hold åpninger fri for støv, lo, hår og annet som kan redusere luftstrømmen.
- * Hold hår, løse klesplagg, fingre og alle kroppsdeler unna åpninger og bevegelige deler.
- * Slå av alle kontroller før du plugges ut maskinen.
- * Bruk ikke maskinen til å plukke opp brennbare væsker som bensin, maskinen må heller ikke brukes på steder hvor dette finnes.
- * Alle dører og deksler skal plasseres som vist i bruksanvisningen før du tar i bruk maskinen.
- * Bruk kun kostene som leveres med eller som er spesifisert i bruksanvisningen. Bruk av andre koster kan sette sikkerheten i fare.
- * Når maskinen brukes, skal operatøren passe på at tredjepart, og spesielt barn, ikke utsettes for fare.
- * Før services utføres skal all informasjon som gjelder funksjonen være grundig lest og forstått.
- * Når man bruker rengjørings- eller pleieprodukter, må man ta hensyn til produsentens advarsler, og man må bruke vernebriller og -klær.
- * Bruk kun lavtskummende, ikke-brennbare rengjøringsmidler som ikke inneholder farlige materialer.
- * Ikke bruk denne maskinen på ramper eller i skråninger med mer enn 2 graders helling, eller i trapper.
- * Denne maskinen er ikke beregnet til bruk av personer (inkludert barn) med reduserte fysiske, sansemessige eller mentale evner, eller personer uten erfaring og kunnskap.
- * Rengjøring og brukervedlikehold skal ikke utføres av barn uten tilsyn.
- * Skal ikke oppbevares i nærheten av korrosive kjemikalier som blekemiddel eller syre.

TA GODT VARE PÅ DISSE INSTRUKSENE

VIKTIGA SÄKERHETSANVISNINGAR

Den här maskinen är endast avsedd för kommersiellt bruk, till exempel i hotell, skolor, sjukhus, fabriker, butiker och kontor och inte för allmänna hushållsändamål.

SYMBOLER

Nilfisk använder symbolerna nedan för att varna för potentiella farliga situationer. Läs noggrant igenom denna information och vidta nödvändiga säkerhetsåtgärder för att skydda personal och egendom.



FARA!

Används för att varna för omedelbara risker som kan orsaka allvarliga personskador eller dödsfall.



VARNING!

Används för att göra dig uppmärksam på en situation som kan orsaka allvarliga personskador.



IAKTTA FÖRSIKTIGHET!

Används för att göra dig uppmärksam på situationer som kan orsaka lindriga personskador, maskinskadorna eller skador på annans egendom.



Läs alla anvisningar innan du använder utrustningen.

ALLMÄNNA SÄKERHETSANVISNINGAR

Särskilda försiktighetsanvisningar och varningar inkluderas, för att varna dig för en potentiell fara som kan orsaka maskin- eller personskada. Tillverkaren bär inget ansvar för personskada eller skada av egendom orsakad av felaktig användning av maskinen.

När du använder elektrisk utrustning ska du alltid iaktta de grundläggande försiktighetsåtgärderna, inklusive följande:

VARNING!

Hur man minskar risken för brand, elchock eller personskada:

- * Maskinen bör endast användas av personer med behörighet och rätt utbildning.
- * Lämna inte utrustningen när den är inkopplad. Koppla ifrån maskinen från strömkällan vid rengöring, underhåll och vid utbyte av delar.
- * Denna maskin är endast avsedd för inomhusbruk och får inte användas eller förvaras utomhus.
- * För att undvika elchock, utsätt inte maskinen för regn. Förvaras inomhus.
- * Maskinen får inte användas som en leksak. Iaktta största försiktighet när den används i närheten av barn.
- * Använd maskinen endast enligt beskrivningen i denna bruksanvisning. Använd bara de tillbehör som tillverkaren rekommenderar.
- * Använd inte maskinen om kabeln eller kontakten är skadad. Om utrustningen inte fungerar som den ska, eller om den har tappats, skadats, lämnats utomhus eller fallit i vatten, lämna in den på ett servicecenter.
- * Dra eller bär inte maskinen i kabeln, använd inte kabeln som ett handtag, kläm inte kabeln mellan dörren och dra den inte runt vassa kanter eller hörn. Se till att inte matningskabeln kommer i kontakt med roterande borstar eller rondeller. Håll kabeln på behörigt avstånd från uppvärmda ytor.
- * Koppla inte ur maskinen genom att dra i kabeln. Ta tag i själva kontakten vid urkoppling, aldrig i kabeln.
- * Rör inte vid kontakten eller maskinen med våta händer.
- * Stoppa inga främmande föremål i öppningar. Använd inte maskinen om någon öppning blockerats. Se till att den är fri från damm, ludd, hår och annat som kan förhindra luftflödet.
- * Se alltid till att hår, löst sittande kläder, fingrar och kroppsdelar är på ett säkert avstånd från öppningar och rörliga delar.
- * Stäng av alla reglage innan du kopplar ur kontakten.
- * Använd inte maskinen med lättantändliga eller explosiva vätskor, såsom bensin. Använd inte maskinen i områden där sådana vätskor kan förekomma.
- * Alla luckor och skydd måste placeras enligt bruksanvisningen innan maskinen används.
- * Använd endast de borstar som medföljer utrustningen eller de som anges i bruksanvisningen. Användning av andra borstar kan medföra en säkerhetsrisk.
- * Se alltid till att tredje parter, särskilt barn, inte utsätts för fara när du använder maskinen.
- * Innan du utför någon service, läs noga igenom alla anvisningar som hänvisar till den funktionen.
- * När du använder rengörings- och underhållsmedel, måste tillverkarens varningsföreskrifter iaktas och skyddsglasögon och -kläder måste användas.
- * Använd endast lågskummande, icke antändliga rengöringsmedel som inte innehåller några farliga ämnen.
- * Använd inte maskinen på ramper eller ytor som lutar mer än 2 grader eller på trappsteg.
- * Denna maskin är inte avsedd att användas av personer (inklusive barn) med nedsatt psykisk, sensorisk eller mental förmåga, eller brist på erfarenhet och kunskap.
- * Rengöring och användarunderhåll ska inte genomföras av barn utan tillsyn.
- * Förvara ej i närheten av frätande kemikalier som klor eller syra.

SPARA DESSA ANVISNINGAR

TÄRKEITÄ TURVALLISUUSOHJEITA

Tämä laite on tarkoitettu ainoastaan kaupalliseen käyttöön esimerkiksi hotelleissa, kouluissa, sairaaloissa, tehtaissa, kaupoissa ja toimistoissa, eli muuhun kuin tavalliseen kotikäyttöön.

SYMBOLIT

Nilfisk käyttää alla olevia symboleja osoittamaan mahdollisia vaaratilanteita. Lue ohjeet huolellisesti ja ryhdy tarvittaviin toimenpiteisiin henkilöstön ja omaisuuden suojaamiseksi.

 **VAARA!**

Varoittaa välittömästi uhkaavista vaaroista, jotka voivat aiheuttaa vakavia henkilövahinkoja tai kuoleman.

 **VAROITUS!**

Varoittaa tilanteista, joissa voi syntyä vakavia henkilövahinkoja.

 **HUOMIO!**

Varoittaa tilanteista, joissa voisi syntyä lieviä henkilövahinkoja tai joissa kone tai muu omaisuus voi vahingoittua.



Lue kaikki ohjeet ennen käyttöä.

YLEISET TURVALLISUUSOHJEET

Eriyisvaroitukset varoittavat mahdollisista vaaratilanteista, jotka voivat vahingoittaa konetta tai aiheuttaa henkilövahinkoja. Valmistaja ei ota minkäänlaista vastuuta henkilö- tai omaisuusvahingoista, jotka aiheutuvat tämän koneen virheellisestä käytöstä.

Sähkölaitteita käytettäessä on aina noudatettava varovaisuutta. Tärkeimpiin varotoimiin kuuluu myös seuraava:

VAROITUS!

Tulipalo-, sähköisku- ja loukkaantumisriskin vähentämiseksi:

- * Tätä konetta saa käyttää vain asianmukaisesti koulutettu ja valtuutettu henkilökunta.
- * Konetta ei saa jättää valvomatta, kun se on kytketty virtalähteeseen. Irrota kone virtalähteestä puhdistuksen ja huollon ajaksi sekä vaihdettaessa osia.
- * Kone on tarkoitettu sisäkäyttöön eikä sitä saa käyttää tai säilyttää ulkona.
- * Älä altista konetta sateelle, jotta voit välttää sähköiskut. Säilytä sisätiloissa.
- * Älä anna kenenkään leikkiä laitteella. Eriyinen varovaisuus on tarpeen, jos laitetta käyttävät lapset tai sitä käytetään lasten läheisyydessä.
- * Käytä konetta vain tässä käsikirjassa kuvatulla tavalla. Käytä vain valmistajan suosittelemia lisälaitteita.
- * Älä käytä konetta, jos virtajohto tai pistotulppa on vaurioitunut. Jos laite ei toimi kuten pitäisi, se on pudotettu, sitä on vahingoitettu, se on jätetty ulos tai pudotettu veteen, palauta se huoltokeskukseen.
- * Älä vedä tai kannan laitetta johdosta, älä käytä johtoa kahvana, älä sulje luukkua niin että johto jää väliin äläkä vedä johtoa terävien reunojen tai kulmien ympäri. Älä päästä virtajohtoa kosketuksiin pyörivien harjojen tai laikkojen kanssa.. Pidä johto erillään kuumista pinnoista.
- * Älä irrota pistoketta vetämällä johdosta. Irrota pistoke tarttumalla itse pistokkeeseen, ei johtoon.
- * Älä käsittele pistoketta tai laitetta märin käsin.
- * Älä laita aukkoihin esineitä. Älä käytä laitetta, jos jokin aukko on tukossa. Poista laitteesta kaikki pöly, nukka, karvat ja muut materiaalit, jotka voivat pienentää ilmavirtausta.
- * Pidä hiukset, löysät vaatteet, sormet ja kaikki ruumiinosat etäällä aukoista ja liikkuvista osista.
- * Käännä kaikki säätövivut pois päältä ennen kuin irrotat pistokkeen.
- * Älä siivoa laitteella herkästi syttyviä tai tulenarkoja nesteitä, kuten bensiiniä. Älä käytä laitetta sellaisilla alueilla, joilla voi olla tällaisia nesteitä.
- * Kaikki luukut ja kannet on asennettava käyttöohjeessa kuvatulla tavalla ennen koneen käyttämistä.
- * Käytä vain laitteen mukana toimitettuja tai käyttöohjeessa määritettyjä harjoja. Muiden harjojen käyttö voi heikentää koneen turvallisuutta.
- * Varmista konetta käyttäessäsi, ettei kolmansille osapuolille, erityisesti lapsille, aiheudu vaaraa koneen käytöstä.
- * Lue huolellisesti kaikki ohjeet ennen huoltotöiden aloittamista.
- * Kun puhdistus- ja hoitovälineitä käytetään, valmistajan varoituksia on noudatettava ja suojalaseja ja -vaatteita on käytettävä.
- * Käytä ainoastaan vähän vaahtoavia ja palamattomia puhdistusaineita, jotka eivät sisällä vaarallisia aineita.
- * Älä käytä konetta alustoilla, joiden kaltevuusaste on yli 2 prosenttia, tai portaissa.
- * Tätä konetta eivät saa käyttää henkilöt (mukaan lukien lapset), joilla on fyysisesti, aistillisesti tai henkisesti rajoittunut toimintakyky, puutteellinen kokemus tai tietämys laitteen käytöstä.
- * Puhdistusta tai käyttäjän huoltotoimenpiteitä ei saa suorittaa lasten toimesta ilman valvontaa.
- * Älä säilytä laitetta syövyttävien kemikaalien, kuten valkaisuaineiden tai happojen läheisyydessä.

SÄILYTÄ NÄMÄ OHJEET

WICHTIGE SICHERHEITSANWEISUNGEN

Diese Maschine ist lediglich für kommerzielle Anwendungszwecke geeignet, z. B. in Hotelbetrieben, Schulen, Krankenhäusern, Fabriken, Geschäften und Büroräumen. Die Maschine ist mit anderen Worten nicht für normale Haushaltszwecke geeignet.

SYMBOLS

Die Firma Nilfisk benutzt die untenstehenden Symbole, um auf eventuelle Gefahrensituationen hinzuweisen. Bitte lesen Sie diese Informationen sorgfältig durch, und treffen Sie die erforderlichen Maßnahmen zum Schutz von Personen und Objekten.

GEFAHR!

Dieses Symbol warnt vor sofortigen Gefahren, die zu schweren Körperverletzungen oder Todesfällen führen können.

WARNUNG!

Warnungen weisen auf eine Situation hin, die schwere Körperverletzungen hervorrufen könnte.

VORSICHT!

Dieses Symbol soll auf eine Situation aufmerksam machen, die geringe Körperverletzungen oder Beschädigungen an der Maschine oder anderem Eigentum verursachen könnte.



Vor Inbetriebnahme der Maschine sind sämtliche Anweisungen sorgfältig durchzulesen.

ALLGEMEINE SICHERHEITSANWEISUNGEN

Es werden spezifische Sicherheitshinweise und Warnungen formuliert, um Sie vor potentiellen Gefahren für die Maschine und vor Verletzungen zu warnen. Der Hersteller übernimmt keine Haftung für Personen- und/oder Sachschäden aufgrund unsachgemäßen Gebrauchs dieser Maschine.

Bei der Benutzung eines Elektrogerätes sind die grundlegenden Vorsichtsmaßnahmen, einschließlich der im Folgenden genannten, jederzeit zu beachten:

WARNUNG!

Zur Verminderung der Feuer- und Verletzungsgefahr sowie der Gefahr durch Stromstöße:

- * Diese Maschine darf nur von qualifizierten und hierzu berechtigten Personen bedient werden.
- * Lassen Sie das Gerät nicht unbeaufsichtigt, wenn es ans Stromnetz angeschlossen ist. Trennen Sie die Maschine bei Reinigungsarbeiten, Wartung oder der Erneuerung von Teilen vom Netz.
- * Diese Maschine ist nur für den Einsatz in geschlossenen Räumen bestimmt und darf nicht im Freien benutzt oder abgestellt werden.
- * Zur Vermeidung von Stromschlägen darf das Gerät nicht dem Regen ausgesetzt werden. Das Gerät ist innerhalb eines Gebäudes abzustellen.
- * Die Maschine ist kein Spielzeug. Besondere Vorsicht ist sowohl beim Betrieb in der Nähe von Kindern als auch bei der Benutzung der Maschine durch Kinder geboten.
- * Die Maschine darf nur wie in diesem Handbuch beschrieben benutzt werden. Nur die vom Hersteller empfohlenen Zubehörteile dürfen angewandt werden.
- * Das Gerät darf nicht mit beschädigtem Stromkabel oder Stecker benutzt werden. Falls das Gerät nicht einwandfrei arbeitet, fallen gelassen, beschädigt oder im Freien abgestellt worden ist oder sich im Wasser befunden hat, ist es bei einem Servicezentrum abzugeben. Das Gerät nicht am Kabel ziehen oder tragen.
- * Das Kabel nicht als Handgriff benutzen. Das Kabel nicht in einer Tür einklemmen oder um scharfe Kanten oder Ecken ziehen. Achten Sie darauf, dass das Netzkabel nicht mit den rotierenden Bürsten oder Kissen in Berührung kommt. Das Kabel von erhitzten Oberflächen fernhalten.
- * Den Stecker nicht an der Schnur aus der Steckdose ziehen! Um den Stecker zu ziehen, fassen Sie am Stecker selbst an und nicht am Kabel.
- * Den Stecker und das Gerät nicht mit nassen Händen berühren.
- * Es dürfen keinerlei Gegenstände in die Öffnungen eingeführt werden. Während des Betriebes dürfen keine Öffnungen blockiert sein; entfernen Sie Staub, Fäden, Haare sowie jegliche Fremdkörper, die den Luftstrom beeinträchtigen könnten.
- * Haare, lose Kleidungsstücke, Finger und jegliche andere Körperteile sind von Öffnungen und beweglichen Teilen fernzuhalten.
- * Bevor Sie den Stecker aus der Steckdose ziehen, alle Bedienelemente auf „Aus“ schalten.
- * Das Gerät darf nicht mit leicht entzündbaren oder brennbaren Flüssigkeiten wie z. B. Benzin oder in Bereichen betrieben werden, in denen solche Flüssigkeiten vorhanden sind.
- * Vor Inbetriebnahme der Maschine müssen alle Klappen und Abdeckungen so positioniert werden, wie im Handbuch beschrieben.
- * Benutzen Sie nur die im Lieferumfang enthaltenen oder die im Handbuch angegebenen Bürsten. Die Benutzung anderer Bürsten kann die Sicherheit beeinträchtigen.
- * Achten Sie beim Einsatz dieser Maschine darauf, dass keine anderen Personen, insbesondere Kinder, gefährdet werden.
- * Lesen Sie vor Reinigungsarbeiten alle diesbezüglichen Anweisungen sorgfältig durch.
- * Bei der Verwendung von Reinigungs- und Pflegemitteln müssen die Gefahrenwarnungen des Herstellers beachtet werden. Außerdem müssen Schutzbekleidung und Schutzbrille getragen werden.
- * Verwenden Sie nur nicht brennbare Reinigungsmittel mit geringer Schaumbildung und ohne gefährliche Substanzen.
- * Diese Maschine darf nicht auf Rampen und Anstiegen mit einer Steigung von mehr als 2 Prozent betrieben werden.
- * Dieses Gerät ist nicht für die Nutzung durch Personen bestimmt, die eine Behinderung physischer, sensorischer oder geistiger Art aufweisen oder nicht genügend Erfahrung und Wissen besitzen. Dies gilt auch für Minderjährige.
- * Reinigungs-, Wartungs- und Reparaturarbeiten am Gerät dürfen Kinder nur dann ausführen, wenn eine Beaufsichtigung durch Erwachsene gegeben ist.
- * Bewahren Sie das Gerät nicht in unmittelbarer Nähe zu Bleichmitteln oder Säuren auf.

DIESE ANWEISUNGEN BITTE GUT AUFBEWAHREN

CONSIGNES DE SÉCURITÉ IMPORTANTES

Cette machine est conçue uniquement pour une utilisation commerciale comme dans des hôtels, des écoles, des hôpitaux, des usines, des magasins et des bureaux, tout ce qui ne concerne pas les travaux ménagers.

SYMBOLES

Les symboles reproduits ci-dessous sont utilisés pour attirer l'attention de l'opérateur sur des situations dangereuses. Il est donc conseillé de lire attentivement ces indications et de prendre les mesures adéquates en vue de protéger le personnel et le matériel.

DANGER !

Ce symbole est utilisé pour mettre l'opérateur en garde contre les risques immédiats pouvant entraîner des blessures physiques graves, voire un décès.

AVERTISSEMENT !

Ce symbole est utilisé pour attirer l'attention de l'opérateur sur une situation susceptible d'entraîner des blessures physiques graves.

ATTENTION !

Ce symbole est utilisé pour attirer l'attention de l'opérateur sur une situation qui pourrait entraîner des blessures physiques minimales ou des dommages mineurs de la machine ou autres biens.



Veillez lire l'ensemble des instructions avant d'utiliser la machine.

CONSIGNES GÉNÉRALES DE SÉCURITÉ

Les consignes spécifiques de prudence et de sécurité mentionnées dans ce document ont pour but de vous informer sur les risques potentiels de dommages matériels ou de blessures physiques. Le fabricant n'accepte aucune responsabilité pour les dommages des biens ou les blessures corporelles dus à l'utilisation incorrecte de cette machine.

Lorsque vous utilisez un appareil électrique, certaines règles de base doivent toujours être observées, dont celles énoncées ci-après.

AVERTISSEMENT !

Afin de réduire les risques d'incendie, de décharge électrique ou de blessure :

- * Cette machine ne pourra être utilisée que par un personnel parfaitement entraîné et dûment autorisé.
- * Ne laissez pas cet appareil sans surveillance lorsqu'il est branché. Débranchez la machine de la source d'alimentation pendant le nettoyage, la maintenance et le remplacement des pièces.
- * Cette machine est destinée uniquement à un usage intérieur et ne doit pas être utilisée ou stockée à l'extérieur.
- * Afin d'éviter tout risque de décharge électrique, n'exposez pas l'appareil à la pluie. Rangez la machine à l'intérieur.
- * Elle ne doit pas être utilisée comme un jouet. Faites très attention lorsque l'appareil est utilisé par ou à proximité d'enfants.
- * Utilisez cet appareil uniquement comme décrit dans le présent manuel. Utilisez uniquement les accessoires recommandés par le fabricant.
- * N'utilisez pas l'appareil si le cordon ou la prise sont endommagés. Si l'appareil ne fonctionne pas correctement, est tombé, endommagé, resté à l'extérieur voire même tombé dans l'eau, renvoyez-le au centre d'entretien.
- * Ne tirez pas et ne portez pas l'appareil par le cordon électrique. N'utilisez pas non plus le cordon comme poignée et ne l'enroulez pas autour d'objets pointus ou tranchants. Évitez également de refermer une porte sur le cordon. Ne laissez pas le cordon entrer en contact avec les brosses ou les tampons rotatifs. Tenez le cordon à l'écart de toute surface chauffée.
- * Ne débranchez pas l'appareil en tirant sur le cordon. Pour débrancher la machine, saisissez la prise et non le cordon.
- * Ne manipulez pas la prise, le cordon ou l'appareil avec les mains mouillées.
- * N'introduisez aucun objet dans les orifices de l'appareil. N'utilisez pas l'appareil si l'un de ses orifices est bloqué. Conservez à l'abri des poussières, cheveux, peluches, etc., qui risquent de réduire le débit d'air.
- * Prenez toutes les mesures nécessaires afin d'éviter que les cheveux, doigts, bijoux ou vêtements amples ne soient entraînés dans les parties mobiles de la machine ou pris dans une de ses ouvertures.
- * Coupez toutes les commandes avant de débrancher l'appareil.
- * N'utilisez pas la machine pour ramasser des liquides inflammables ou combustibles tels que l'essence ou à proximité de telles substances.
- * Tous les couvercles et portes doivent être dans la position indiquée dans le manuel d'instruction avant de mettre la machine en service.
- * Utilisez uniquement les brosses fournies avec l'appareil ou celles spécifiées dans le manuel d'instructions. L'utilisation d'autres brosses peut mettre la sécurité en péril.
- * Lors de l'utilisation de cette machine, assurez-vous que les autres personnes, et notamment les enfants, ne courent aucun risque.
- * Avant de procéder à toute opération d'entretien, veuillez lire attentivement toutes les instructions qui s'y rapportent.
- * Lors de l'utilisation de produits de nettoyage et d'entretien, vous devez respecter les avertissements sur les dangers du fabricant. En outre, des vêtements et des lunettes de protection doivent être portés.
- * Utilisez uniquement des produits de nettoyage peu moussants et incombustibles, qui ne contiennent aucune substance dangereuse.
- * Ne faites pas fonctionner la machine sur des rampes ou des pentes de plus de 2 pour-cent ou sur des escaliers.
- * L'utilisation de cette machine n'est pas destinée aux personnes (notamment les enfants) qui souffrent de capacités physiques, sensorielles ou mentales diminuées, ou d'un manque d'expérience et de connaissances.
- * Le nettoyage et la maintenance par l'utilisateur ne doivent pas être réalisés par des enfants sans supervision.
- * Ne pas ranger à proximité de produits chimiques corrosifs, tels que l'eau de javel ou un acide.

CONSERVEZ CES CONSIGNES

BELANGRIJKE VEILIGHEIDSVOORSCHRIFTEN

Behalve voor gewoon huishoudelijk gebruik is deze machine ook geschikt voor commercieel gebruik, bijvoorbeeld in hotels, scholen, ziekenhuizen, fabrieken, winkels en kantoren.

SYMBOLEN

Nilfisk maakt gebruik van de volgende symbolen om potentieel gevaarlijke situaties aan te geven. Lees aandachtig deze informatie en neem de juiste voorzorgsmaatregelen om de mensen en voorwerpen in de buurt van de machine te beschermen.



GEVAAR!

Wordt gebruikt bij direct gevaar op ernstig persoonlijk letsel of de dood.



WAARSCHUWING!

Wordt gebruikt om een situatie aan te geven die ernstig persoonlijk letsel kan veroorzaken.



LET OP!

Wordt gebruikt om een situatie aan te geven die kleine verwondingen of schade aan de machine of andere voorwerpen kan veroorzaken.



Lees alle aanwijzingen voordat u de machine gaat gebruiken.

ALGEMENE VEILIGHEIDSVOORSCHRIFTEN

Bij "Waarschuwing!" en "Let op!" wordt u gewaarschuwd voor situaties die lichamelijk letsel of schade aan de machine kunnen veroorzaken. De fabrikant kan niet aansprakelijk worden gesteld voor persoonlijk letsel of beschadiging aan eigendom als gevolg van onjuist gebruik van deze machine.

Bij het gebruik van elektrische apparatuur moeten altijd de standaardvoorschriften worden gevolgd, waaronder de volgende:

WAARSCHUWING!

Om brand, elektrische schokken of lichamelijk letsel te voorkomen:

- * Deze machine mag alleen worden bediend door juist opgeleide en daartoe bevoegde personen.
- * Laat de machine niet alleen achter als deze is aangesloten. Haal de stekker van de machine uit het stopcontact tijdens reiniging, onderhoud en bij de vervanging van onderdelen.
- * Deze machine is alleen bestemd voor droog gebruik en mag niet buiten worden weggezet of gebruikt.
- * Om elektrische schokken te voorkomen mag de machine niet in de regen staan. Zet de machine steeds binnen na gebruik.
- * Laat de machine niet als speelgoed dienen. Wees extra voorzichtig als de machine door of in de buurt van kinderen wordt gebruikt.
- * Gebruik de machine alleen volgens de aanwijzingen in deze handleiding. Maak alleen gebruik van de door de fabrikant aanbevolen hulpstukken.
- * Gebruik de machine niet als het snoer of de stekker beschadigd is. Als de machine niet naar behoren werkt, gevallen of beschadigd is, buiten heeft gestaan of in het water is gevallen, breng de machine dan terug naar een servicecentrum.
- * De machine niet aan het snoer voorttrekken of dragen; het snoer niet als handgreep gebruiken; geen deuren sluiten met het snoer ertussen; en het snoer niet om scherpe randen of hoeken heen trekken. **Laat het stroomsnoer niet in contact komen met de draaiende borstels of pads.** Hou het snoer uit de buurt van hete oppervlakken.
- * Haal de stekker van de machine niet uit het stopcontact door aan het snoer te trekken. Trek de stekker uit het stopcontact, maar trek niet aan het snoer zelf.
- * Raak de stekker of de machine niet aan als uw handen nat zijn.
- * Zorg ervoor dat er zich geen voorwerpen in de openingen bevinden. Gebruik de machine niet als er een opening verstopt is; houd de openingen vrij van stof, pluizen, haar en alles waardoor de luchtstroom kan worden verminderd.
- * Houd hoofdhaar, loshangende kleding, vingers en alle andere lichaamsdelen uit de buurt van de openingen en bewegende delen.
- * Zet alle functies uit voordat u de stekker uit het stopcontact haalt.
- * Gebruik de machine niet bij ontvlambare of brandbare vloeistoffen zoals benzine of op plaatsen waar deze aanwezig kunnen zijn.
- * Voordat u met de machine aan het werk gaat, moeten alle deuren en afsluitpanelen in de positie staan die is aangegeven in de gebruikershandleiding.
- * Gebruik enkel de borstels die bij de machine worden geleverd of borstels die uitdrukkelijk in de gebruikershandleiding staan vermeld. Het gebruik van andere borstels kan de veiligheid in het gevaar brengen.
- * Let er bij het gebruik van deze machine op dat anderen, met name kinderen, geen gevaar lopen.
- * Lees, voordat u onderhoudswerkzaamheden gaat verrichten, altijd eerst aandachtig alle aanwijzingen met betrekking tot de desbetreffende werkzaamheden.
- * Bij het gebruik van reinigings- en verzorgingsmiddelen dienen de waarschuwingen van de fabrikant in acht genomen te worden en moeten een beschermingsbril en beschermende kleding gedragen worden.
- * Gebruik alleen flauw schuimende, niet brandbare reinigingsmiddelen die geen gevaarlijke stoffen bevatten.
- * Gebruik de machine niet op afritten of hellingen met een hellingshoek van meer dan 2 graden of op traptreden.
- * Deze machine mag niet worden gebruikt door mensen (waaronder ook kinderen) met verminderde fysieke, gevoels- of mentale capaciteiten of een gebrek aan ervaring en kennis.
- * Reiniging en onderhoud mag niet zonder toezicht door kinderen worden uitgevoerd.
- * Niet stallen in de buurt van corrosieve chemicaliën zoals bleekmiddelen of zuren.

BEWAAR DEZE INSTRUCTIES

ВАЖНЫЕ ИНСТРУКЦИИ ПО ТЕХНИКЕ БЕЗОПАСНОСТИ

Эта машина предназначена только для коммерческого использования, например в отелях, в школах, в больницах, на фабриках, в магазинах и офисах, а не для обычных бытовых целей.

СИМВОЛЫ

Nilfisk использует приведенные ниже символы для указания на потенциально опасные условия. Следует всегда внимательно читать эту информацию и принимать надлежащие меры для защиты персонала и имущества.

ОПАСНО ДЛЯ ЖИЗНИ!

Используется для предупреждения об опасных, быстро наступающих условиях, которые могут привести к травме или смертельному исходу.

ПРЕДУПРЕЖДЕНИЕ!

Используется для привлечения внимания к условиям, которые могут привести к тяжелой травме.

ОСТОРОЖНО!

Используется для привлечения внимания к условиям, которые могут привести к легкой травме или повреждению машины или другого имущества.



Перед эксплуатацией машины прочтите все инструкции.

ОСНОВНЫЕ ПРАВИЛА ТЕХНИКИ БЕЗОПАСНОСТИ

Чтобы предупредить вас о возможной опасности повреждения машины или телесного повреждения, приведены конкретные предупреждения и предостережения. Производитель не несет ответственности получении травм ли за поломки, вызванные неправильным использованием.

При использовании бытовых электроприборов, следует всегда принимать основные меры предосторожности, в том числе:

ПРЕДУПРЕЖДЕНИЕ!

Для снижения риска возникновения пожара, поражения электрическим током или получения травмы:

- * Только персонал, имеющий разрешение на это, обученный надлежащим образом, должен управлять машиной.
- * Не оставляйте включенный пылесос без присмотра. Отключите машину от источника питания во время чистки, проведения технического обслуживания, и при замене деталей.
- * Данная машина предназначена только для использования внутри помещений, нельзя использовать или хранить машину на улице.
- * Для того, чтобы снизить риск поражения электрическим током, не оставляйте пылесос под дождем. Храните в помещениях.
- * Не допускайте использования устройства в качестве игрушки. При эксплуатации пылесоса вблизи детей требуется особое внимание.
- * Используйте устройство только согласно данной инструкции. Используйте только рекомендованные производителем принадлежности.
- * Не используйте пылесос, если повреждены шнур или вилка. Если устройство не работает надлежащим образом, если Вы его уронили, если оно поврежден, было оставлено вне помещения, или если Вы его уронили в воду, следует отвезти устройство в сервисный центр.
- * Не тяните за шнур и не несите пылесос, держась за шнур, не используйте шнур в качестве ручки, не зажимайте шнур закрытой дверью и не протягивайте шнур вокруг острых краев. **Не допускайте контакта шнура питания с вращающимися щетками или подушками.** Держите шнур подальше от нагретых поверхностей.
- * Не отключайте пылесос от сети питания, потянув за шнур. Для того чтобы отключить устройство от сети, следует взяться за вилку, а не за шнур питания.
- * Не прикасайтесь к вилке или пылесосу мокрыми руками.
- * Не помещайте какие-либо предметы во всасывающие и выпускные отверстия. Не пользуйтесь устройством при заблокированном всасывающем или выпускном отверстии, освобождайте отверстие от грязи, пуха, волос или прочих материалов, которые могут снизить поток воздуха.
- * Не допускайте попадания волос, свободной одежды, отверстия или вращающиеся части, а также не прикасайтесь к ним пальцами или другими частями тела.
- * Перед отключением устройства от сети питания выключите все кнопки управления.
- * Нельзя использовать пылесос для сбора воспламеняющихся или горючих жидкостей, таких как бензин, и для очистки таких территорий, где они могут присутствовать.
- * Перед эксплуатацией машины следует убедиться, что все дверцы и крышки находятся в положении, указанном в руководстве.
- * Используйте только те щетки, которые входят в комплект или указаны в руководстве. Использование других щеток может привести к ухудшениям безопасности.
- * При работе с машиной убедитесь в том, что вы не подвергаете опасности третьих лиц, в особенности, детей.
- * Перед проведением любой сервисной функции внимательно прочтите все инструкции, относящиеся к этой функции.
- * При использовании чистящих средств и средств по уходу, необходимо соблюдать предупреждения производителя, а также необходимо использовать защитные очки и одежду.
- * Используйте только малопеняющиеся, негорючие чистящие средства, которые не содержат опасных веществ.
- * Не эксплуатируйте машину на rampах или наклонных поверхностях под углом наклона более 2 процентов.
- * Эта машина не предназначена для использования лицами (в том числе детьми) с ограниченными физическими, сенсорными или умственными возможностями, а также не имеющими достаточного опыта и знаний.
- * К выполнению уборки и обслуживания машины запрещается допускать детей без присмотра.
- * Хранение рядом с машиной коррозионных химических веществ, таких как отбеливатели или кислоты, не допускается.

СОХРАНИТЕ ЭТИ ИНСТРУКЦИИ

INSTRUCCIONES IMPORTANTES DE SEGURIDAD

Esta máquina es apta únicamente para su uso comercial, por ejemplo, en hoteles, colegios, hospitales, fábricas, tiendas y oficinas, y no para la limpieza diaria del hogar.

SÍMBOLOS

Nilfisk utiliza los símbolos que aparecen a continuación para indicar situaciones potencialmente peligrosas. Lea cuidadosamente esta información y aprenda las acciones que resulten necesarias para proteger a personas y objetos.



¡PELIGRO!

Se utiliza para advertir de riesgos inmediatos que producirán lesiones personales graves o incluso fatales.



¡ADVERTENCIA!

Se utiliza para llamar la atención sobre una situación que podría producir lesiones personales graves.



¡PRECAUCIÓN!

Se utiliza para llamar la atención sobre una situación que podría provocar lesiones personales leves o daños en la máquina u otros objetos.



Lea todas las instrucciones antes de utilizar la máquina.

INSTRUCCIONES GENERALES DE SEGURIDAD

Se incluyen precauciones y advertencias específicas que advierten de los peligros potenciales de daños a la máquina o lesiones personales. El fabricante no acepta ninguna responsabilidad por lesiones personales o daños a la propiedad debido al uso incorrecto de esta máquina.

Cuando utilice un aparato eléctrico se deben seguir instrucciones básicas, incluyendo las siguientes:



¡ADVERTENCIA!

Con el fin de reducir el peligro de incendio, descarga eléctrica o lesión:

- * Sólo deben utilizar esta máquina las personas autorizadas y con la formación adecuada.
- * No deje el artefacto sin atención cuando esté enchufado. Desenchúfelo de la fuente de energía durante las tareas de limpieza, mantenimiento y cuando reemplace las piezas.
- * Esta máquina ha sido diseñada sólo para uso en interiores y no debe usarse o guardarse en el exterior.
- * Para evitar descargas eléctricas, no exponga el aparato a la lluvia. Guárdelo en un lugar cubierto.
- * No permita que se utilice como juguete. Es necesario prestar mucha atención cuando se usa cerca de niños o cuando lo utilizan éstos.
- * Utilice sólo de la manera descrita en este manual. Utilice sólo los accesorios recomendados por el fabricante.
- * No utilice si observa daños en el cable o el enchufe. Si el aparato no funciona correctamente, se ha caído, ha sufrido daños, se ha dejado a la intemperie o ha caído al agua, acuda a un centro de servicio.
- * No tire del cable ni arrastre el aparato por medio del cable, no utilice el cable a modo de mango, evite que el cable quede atrapado al cerrar las puertas y no tire del cable contra bordes agudos o esquinas. **No permita que el cable de alimentación entre en contacto con cepillos o bayetas giratorios.** Mantenga el cable alejado de superficies calientes.
- * No desenchufe el aparato tirando del cable. Para desenchufar, agarre el enchufe y no el cable.
- * No toque el enchufe ni el aparato con las manos mojadas.
- * No coloque ningún objeto en las aberturas. No utilice el aparato si las aberturas están obstruidas; manténgalas libres de polvo, hilos, pelo o cualquier otra sustancia que pueda reducir el caudal de aire.
- * Procure no acercarse a las prendas de vestir amplias, el cabello, los dedos y cualquier otra parte del cuerpo a las aberturas y los componentes móviles.
- * Apague todos los controles antes de desenchufar el aparato.
- * No utilice el aparato para recoger líquidos inflamables o combustibles, como gasolina, ni en lugares en los que pueda haber dichos líquidos.
- * Antes de utilizar la máquina, todas las puertas y cubiertas deberían estar colocadas como se indica en el manual de instrucciones.
- * Use solamente los cepillos suministrados junto con el aparato o aquellos especificados en el manual de instrucciones. El uso de otros cepillos puede afectar negativamente a la seguridad.
- * Cuando utilice la máquina, asegúrese de que no existe peligro para terceras personas, especialmente niños.
- * Antes de realizar cualquier función de mantenimiento o reparación, lea con atención todas las instrucciones relativas a la misma.
- * Cuando utilice agentes de limpieza y mantenimiento, las advertencias del fabricante sobre los riesgos deben seguirse y deben usarse gafas protectoras y vestimenta adecuada.
- * Utilice solamente agentes de limpieza con poca espuma, no combustibles que no contengan sustancias peligrosas.
- * No haga funcionar esta máquina en rampas o en pendientes superiores al 2 por ciento o sobre escalones.
- * Esta máquina no debe ser usada por personas (incluyendo niños) de capacidad inferior, tanto física, como sensorial o mental. Tampoco para aquellos faltos de experiencia y conocimientos.
- * La limpieza y el mantenimiento del usuario no lo deben hacer niños sin supervisión.
- * No la almacene cerca de sustancias químicas corrosivas, como blanqueador o ácido.

GUARDE ESTAS INSTRUCCIONES

INSTRUÇÕES DE SEGURANÇA IMPORTANTES

Esta máquina apenas se destina a uso comercial, por exemplo, em hotéis, escolas, hospitais, fábricas, lojas e escritórios, não tem como finalidade a limpeza doméstica normal.

SÍMBOLOS

A Nilfisk utiliza os símbolos que se seguem para assinalar situações potencialmente perigosas. Leia estas informações atentamente e tome as medidas necessárias para proteger pessoas e bens.

PERIGO!

É utilizado para avisar quanto a perigos imediatos que provocarão ferimentos pessoais graves ou morte.

AVISO!

É utilizado para chamar a atenção para uma situação que poderá provocar graves ferimentos pessoais.

CUIDADO!

É utilizado para chamar a atenção para uma situação que poderá provocar ferimentos pessoais ligeiros ou danos na máquina ou noutros bens.



Leia todas as instruções antes de utilizar o aparelho.

INSTRUÇÕES GERAIS DE SEGURANÇA

Estão incluídos avisos e precauções específicos para chamar a atenção para o possível perigo de danos na máquina ou ferimentos físicos. O fabricante não assume qualquer responsabilidade por ferimentos pessoais ou danos no equipamento provocados pela utilização incorrecta desta máquina.

Sempre que utilizar um aparelho eléctrico, deverá ter em consideração precauções básicas, incluindo o seguinte:

AVISO!

Para reduzir o risco de incêndio, choque eléctrico ou ferimentos:

- * Esta máquina só deverá ser utilizada por pessoas devidamente qualificadas e autorizadas.
- * Nunca deixe o aparelho quando estiver ligado à tomada. Desligue a máquina da fonte de alimentação durante a limpeza, manutenção e substituição de peças.
- * Esta máquina destina-se exclusivamente a uma utilização em espaços interiores e não deverá ser utilizada ou guardada ao ar livre.
- * Para evitar choques eléctricos, não exponha à chuva. Guarde no interior.
- * Não permita que o aparelho seja utilizado como brinquedo. É necessária muita atenção quando for utilizado por crianças ou próximo destas.
- * Utilize o aparelho somente conforme descrito no presente manual. Utilize unicamente os acessórios recomendados pelo fabricante.
- * Não utilize a máquina se a ficha ou o cabo estiverem danificados. Se o aparelho não estiver a funcionar devidamente, se tiver caído, estiver danificado, tiver sido deixado no exterior ou mergulhado em água, leve-o a um centro de assistência.
- * Não puxe nem transporte o aparelho pelo cabo, não o utilize como pega nem o puxe ao longo de extremidades ou cantos afiados. Não deixe que o cabo de alimentação entre em contacto com as escovas ou suportes em rotação. Mantenha o cabo afastado de superfícies aquecidas.
- * Não desligue da tomada puxando pelo cabo; Para desligar a máquina, puxe pela ficha e não pelo cabo.
- * Não manuseie a ficha ou o aparelho com as mãos húmidas.
- * Não introduza objectos nas aberturas. Não utilize o aparelho com aberturas obstruídas; mantenha-o isento de poeiras, algodão, cabelos e de tudo que possa reduzir o fluxo de ar.
- * Mantenha cabelo, roupa folgada, dedos e todas as partes do corpo afastadas das aberturas e das peças em movimento.
- * Desligue todos os controlos antes de desligar a máquina na tomada.
- * Não utilize com produtos inflamáveis ou combustíveis, tais como gasolina, nem próximo de áreas onde possam estar presentes.
- * Todas as portas e coberturas devem estar posicionadas tal como indicado no manual de instruções antes de utilizar a máquina.
- * Utilize apenas as escovas fornecidas com a máquina ou as especificadas no manual de instruções. A utilização de outras escovas pode pôr em risco a sua segurança.
- * Quando estiver a trabalhar com esta máquina, certifique-se de que não coloca em risco terceiros, principalmente crianças.
- * Antes de executar qualquer serviço de manutenção, leia atentamente todas as instruções relativas a esse serviço.
- * Sempre que utilizar produtos de limpeza, deve respeitar os avisos de perigo do fabricante e usar óculos e vestuário de protecção.
- * Utilize apenas detergentes com pouca espuma e não combustíveis, que não contenham substâncias perigosas.
- * Não utilize esta máquina em rampas ou inclinações com uma inclinação superior a 2 por cento ou em escadas.
- * Esta máquina não deve ser usada por pessoas (incluindo crianças) com capacidades físicas, sensoriais e mentais reduzidas ou falta de experiência ou conhecimento.
- * A limpeza e manutenção do usuário não devem ser feitas por crianças sem supervisão.
- * Não armazene próximo a corrosivos químicos como alvejante ou ácido.

GUARDE ESTAS INSTRUÇÕES

AVVERTENZE IMPORTANTI SULLA SICUREZZA

Questa macchina è progettata per essere utilizzata solo per applicazioni commerciali; ad esempio in alberghi, scuole, ospedali, fabbriche, negozi e uffici, ossia per applicazioni diverse dal normale uso domestico.

SIMBOLI

Nilfisk utilizza i seguenti simboli per mettere in evidenza tutte le situazioni di potenziale pericolo. Si raccomanda di leggere attentamente queste informazioni e adottare ogni misura necessaria per proteggere il personale e la proprietà.

PERICOLO!

Richiama l'attenzione su un rischio immediato che può causare lesioni gravi o mortali.

AVVERTENZA!

Richiama l'attenzione su una situazione che può causare lesioni personali gravi.

ATTENZIONE

Richiama l'attenzione su una situazione che può causare lesioni personali di minore entità oppure danni alla macchina o ad altre apparecchiature.



Leggere tutte le istruzioni prima dell'uso.

ISTRUZIONI GENERALI SULLA SICUREZZA

Di seguito sono riportate avvertenze e indicazioni di pericolo specifiche che hanno lo scopo di prevenire il rischio di possibili danni alla macchina o di lesioni alle persone. Il produttore declina ogni responsabilità per lesioni personali o danni alla proprietà dovuti all'utilizzo improprio della macchina.

Attenersi sempre alle precauzioni generali durante l'uso di apparecchiature elettriche.

AVVERTENZA!

Per limitare il rischio di incendio, scosse elettriche o infortuni:

- * Verificare che la macchina venga utilizzata solo da persone autorizzate e adeguatamente addestrate
- * Non lasciare incustodita la macchina con la spina inserita nella presa di rete. Staccare la spina dall'alimentazione elettrica prima di effettuare interventi di pulizia, manutenzione o sostituire i suoi componenti.
- * Utilizzare la macchina solo in ambienti interni. Non utilizzarla né immagazzinata all'esterno.
- * Per evitare scosse elettriche, non esporre la macchina alla pioggia. Immagazzinare la macchina in ambienti interni.
- * Evitare che macchina venga utilizzata come giocattolo. Utilizzare la macchina con la massima cautela se ci sono bambini nelle vicinanze.
- * Utilizzare la macchina solo per gli scopi descritti in questo manuale. Utilizzare solo gli accessori consigliati dal produttore.
- * Non utilizzare la macchina se il cavo di alimentazione o la spina sono danneggiati. Se la macchina non funziona correttamente, è caduta a terra, è stata danneggiata, è stata lasciata all'aperto o è caduta in acqua, inviarla a un centro di assistenza.
- * Non tirare il cavo o utilizzarlo come manico. Non chiudere il cavo in porte o avvolgerlo intorno a spigoli o angoli appuntiti. Evitare **ogni possibile contatto tra il cavo di alimentazione e le spazzole o i feltri rotanti**. Tenere il cavo di alimentazione a distanza di sicurezza da superfici a temperatura elevata.
- * Non scollegare la macchina tirando il cavo di alimentazione. Per scollegare la macchina dall'alimentazione, afferrare la spina, non il cavo.
- * Non toccare la spina o la macchina con mani bagnate.
- * Non inserire oggetti nelle aperture. Non utilizzare la macchina se una delle aperture è ostruita. Rimuovere immediatamente tutte le tracce di polvere, filaccia, capelli e qualsiasi altra sostanza che possa limitare il flusso d'aria.
- * Tenere indumenti che possono rimanere impigliati, capelli, dita e tutte le parti del corpo lontani da aperture e parti mobili.
- * Disattivare tutti i comandi prima di scollegare la macchina dall'alimentazione elettrica.
- * Non utilizzare la macchina con liquidi combustibili o infiammabili, come la benzina, o in aree dove potrebbero essere presenti tali sostanze.
- * Prima di utilizzare la macchina, posizionare tutti i portelli e i coperchi come indicato nel manuale per l'operatore.
- * Utilizzare solamente le spazzole fornite in dotazione alla macchina o le spazzole specificate nel manuale per l'operatore per evitare problemi di funzionamento e rischi per la sicurezza.
- * Quando la macchina è in funzione, accertarsi che non possa causare pericoli ad altre persone e in particolare ai bambini.
- * Prima di eseguire qualsiasi tipo di manutenzione, leggere attentamente tutte le istruzioni relative all'intervento da effettuare.
- * Osservare sempre le precauzioni per la sicurezza fornite dal produttore della soluzione detergente e utilizzare sempre occhiali di protezione.
- * Utilizzare solo detersivi non schiumanti e non combustibili, che non contengano sostanze pericolose.
- * Non utilizzare la macchina su rampe o scivoli con pendenza superiore al 2%.
- * L'uso di questa macchina non è destinato a persone (bambini compresi) con capacità fisiche, sensoriali o mentali ridotte, o che non dispongono dell'esperienza e conoscenza necessarie.
- * La pulizia e la manutenzione non devono essere effettuate da bambini senza sorveglianza.
- * Non riporre vicino a sostanze chimiche corrosive quali la candeggina o l'acido.

CONSERVARE QUESTE ISTRUZIONI IN UN LUOGO SICURO

ΣΗΜΑΝΤΙΚΕΣ ΟΔΗΓΙΕΣ ΓΙΑ ΤΗΝ ΑΣΦΑΛΕΙΑ

Το μηχάνημα αυτό είναι κατάλληλο αποκλειστικά για επαγγελματικές εφαρμογές, όπως π.χ. σε ξενοδοχεία, σχολεία, νοσοκομεία, εργοστάσια, καταστήματα και γραφεία, δηλαδή για όλες τις εφαρμογές, εκτός από τις συνήθεις οικιακές εργασίες.

ΣΥΜΒΟΛΑ

Η Nilfisk χρησιμοποιεί τα παρακάτω σύμβολα ως προειδοποίηση για πιθανές επικίνδυνες συνθήκες. Διαβάστε προσεκτικά αυτές τις πληροφορίες και να λάβετε τα απαραίτητα μέτρα για την προστασία του προσωπικού και των εγκαταστάσεων.

ΚΙΝΔΥΝΟΣ!

Χρησιμοποιείται ως προειδοποίηση για άμεσους κινδύνους που θα προκαλέσουν σοβαρό τραυματισμό ή θάνατο.

ΠΡΟΕΙΔΟΠΟΙΗΣΗ!

Χρησιμοποιείται ως μέσο προσέλκυσης της προσοχής σε καταστάσεις που είναι δυνατόν να προκαλέσουν σοβαρό τραυματισμό.

ΠΡΟΣΟΧΗ!

Χρησιμοποιείται ως μέσο προσέλκυσης της προσοχής σε καταστάσεις που ενδέχεται να προκαλέσουν ελαφρούς τραυματισμούς ή ζημιά στο μηχάνημα ή σε άλλα αντικείμενα.



Διαβάστε όλες τις οδηγίες πριν από τη χρήση.

ΓΕΝΙΚΕΣ ΟΔΗΓΙΕΣ ΓΙΑ ΤΗΝ ΑΣΦΑΛΕΙΑ

Περιλαμβάνουν ειδικές προφυλάξεις και προειδοποιήσεις που σας ειδοποιούν για πιθανούς κινδύνους βλάβης του μηχανήματος ή πρόκλησης σωματικών βλαβών. Ο κατασκευαστής αποποιείται κάθε ευθύνη για σωματικό τραυματισμό ή υλικές ζημιές που οφείλονται στην εσφαλμένη χρήση αυτού του μηχανήματος.

Όταν χρησιμοποιείτε μια ηλεκτρική συσκευή, πρέπει να λαμβάνετε ορισμένα βασικά μέτρα προφύλαξης, στα οποία περιλαμβάνονται και τα παρακάτω:

ΠΡΟΕΙΔΟΠΟΙΗΣΗ!

Για να μειωθεί ο κίνδυνος πρόκλησης πυρκαγιάς, ηλεκτροπληξίας ή σωματικής βλάβης:

- * Το μηχάνημα αυτό θα πρέπει να χρησιμοποιείται μόνον από κατάλληλα εκπαιδευμένο και εξουσιοδοτημένο προσωπικό.
- * Μην απομακρύνετε από τη συσκευή όταν είναι συνδεδεμένη στην πρίζα. Όταν δεν τη χρησιμοποιείτε και κατά τη διάρκεια εργασιών καθαρισμού, συντήρησης και αντικατάστασης εξαρτημάτων, να την αποσυνδέετε από την πρίζα.
- * Το μηχάνημα αυτό προορίζεται μόνο για χρήση σε στεγνό δάπεδο και δεν πρέπει να χρησιμοποιείται ή να φυλάσσεται σε εξωτερικούς χώρους.
- * Για να αποφύγετε την ηλεκτροπληξία, μην εκθέτετε το μηχάνημα στη βροχή. Να αποθηκεύετε το μηχάνημα σε εσωτερικό χώρο.
- * Μην επιτρέπετε τη χρήση της συσκευής αυτής ως παιχνίδι. Όταν χειρίζονται τη συσκευή παιδιά ή όταν την χρησιμοποιείτε σε χώρους όπου υπάρχουν παιδιά, απαιτείται στενή παρακολούθηση της λειτουργίας της.
- * Η χρήση της συσκευής αυτής πρέπει να γίνεται σύμφωνα με τις οδηγίες του παρόντος εγχειριδίου. Να χρησιμοποιείτε μόνο τα εξαρτήματα που συνιστώνται από τον κατασκευαστή.
- * Μην χρησιμοποιείτε τη συσκευή εάν το καλώδιο ή το φως της έχει υποστεί ζημιά. Αν η συσκευή δεν λειτουργεί όπως πρέπει, αν σας έπεσε από κάποιο ύψος, αν υπέστη ζημιά, αν ξεχάσατε σε ανοικτό χώρο ή αν σας έπεσε μέσα σε νερό, προσκομίστε την σε ένα κέντρο επισκευών.
- * Μη σύρετε και μη μεταφέρετε τη συσκευή τραβώντας την από το καλώδιο, μη χρησιμοποιείτε το καλώδιο ως λαβή, μην κλείνετε το καλώδιο σε πόρτες και μην το τραβάτε όταν ακουμπά σε αιχμηρές άκρες ή γωνίες. **Μην αφήσετε το καλώδιο τροφοδοσίας ρεύματος να έρθει σε επαφή με τις περιστρεφόμενες βούρτσες ή τους δίσκους.** Φροντίστε ώστε το καλώδιο να μην πλησιάζει σε θερμαινόμενες επιφάνειες.
- * Μην αποσυνδέετε τη συσκευή από την πρίζα, τραβώντας το καλώδιο. Για να το βγάλετε από την πρίζα, κρατήστε το φως και όχι το ίδιο το καλώδιο.
- * Μην πιάνετε το φως του καλωδίου, το καλώδιο ή τη συσκευή με βρεγμένα χέρια.
- * Μην τοποθετείτε ξένα σώματα στα ανοίγματα της συσκευής. Μη χρησιμοποιείτε τη συσκευή εάν οποιοδήποτε από τα ανοίγματα της είναι φραγμένο. Καθαρίζετε τη συσκευή από τη σκόνη, τα χνούδια, τις τρίχες και οποιοδήποτε άλλο σώμα που ενδέχεται να παρεμποδίσει τη ροή του αέρα.
- * Φροντίστε ώστε τα μαλλιά σας, τα χαλαρά ρούχα, τα δάκτυλά σας, καθώς και όλα τα μέρη του σώματός σας να μένουν μακριά από τα ανοίγματα και τα κινούμενα μέρη της συσκευής.
- * Κλείστε όλα τα χειριστήρια ελέγχου της συσκευής προτού την αποσυνδέσετε από την πρίζα.
- * Μη χρησιμοποιείτε τη συσκευή σε εύφλεκτα ή εκρηκτικά υγρά όπως η βενζίνη και, επίσης, μην τη χρησιμοποιείτε σε χώρους όπου υπάρχουν τέτοια υλικά.
- * Πριν από τη χρήση του μηχανήματος, όλες οι θύρες και τα καλύμματα πρέπει να τοποθετηθούν όπως επισημαίνεται στο εγχειρίδιο χρήσης.
- * Χρησιμοποιείτε μόνο τις βούρτσες που συνοδεύουν το μηχάνημα ή αυτές που καθορίζονται στο εγχειρίδιο οδηγιών. Η χρήση άλλων βουρτσών είναι επικίνδυνη για την ασφάλεια του συστήματος.
- * Κατά τον χειρισμό του μηχανήματος, βεβαιωθείτε ότι δεν θέτετε σε κίνδυνο τους παριστάμενους, κυρίως τα παιδιά.
- * Πριν από την εκτέλεση οποιασδήποτε εργασίας επισκευής, διαβάστε προσεκτικά όλες τις οδηγίες που αφορούν τη συγκεκριμένη εργασία.
- * Κατά τη χρήση καθαριστικών και διαλυμάτων περιποίησης, ο χρήστης πρέπει να τηρεί οι προειδοποιήσεις κινδύνου του κατασκευαστή και να φορά προστατευτικά γυαλιά και ρουχισμό.
- * Να χρησιμοποιείτε μόνο άφλεκτα καθαριστικά χαμηλού αφρισμού που δεν περιέχουν επικίνδυνες ουσίες.
- * Μη χρησιμοποιείτε αυτό το μηχάνημα σε ράμπες ή επικλινή εδάφη με κλίση μεγαλύτερη από 2% ή σε σκαλοπάτια.
- * Το μηχάνημα αυτό δεν προορίζεται για χρήση από άτομα (συμπεριλαμβανομένων παιδιών) με μειωμένη σωματική, αισθητηριακή ή πνευματική ικανότητα, ή έλλειψη εμπειρίας και γνώσεων.
- * Ο καθαρισμός και η συντήρηση από πλευράς χρήστη δεν πρέπει να πραγματοποιείται από παιδιά χωρίς επιτήρηση.
- * Μην αποθηκεύετε κοντά σε διαβρωτικές χημικές ουσίες όπως χλωρίνη ή οξύ.

ΦΥΛΑΞΤΕ ΑΥΤΕΣ ΤΙΣ ΟΔΗΓΙΕΣ

TÄHTSAD OHUTUSJUHISED

Masin on ette nähtud kasutamiseks ainult ühiskondlikes hoonetes, näiteks hotellides, koolides, haiglates, tehastes, kauplustes ja kontorites.

SÜMBOLID

Niifisk kasutab järgnevaid sümboleid, et viidata potentsiaalselt ohtlikele olukordadele. Lugege antud teave tähelepanelikult läbi ning rakendage personali ja seadmete kaitseks sobivaid meetmeid.



HÄDAOHT!

Kasutatakse, et hoiatada otsese ohu eest, mis võib põhjustada raskeid vigastusi või surma.



HOIATUS!

Kasutatakse tähelepanu juhtimiseks olukorrale, mis võib põhjustada raskeid kehalisi vigastusi.



ETTEVAATUST!

Kasutatakse tähelepanu juhtimiseks olukorrale, mis võib põhjustada kergeid kehalisi vigastusi või kahjustada masinat või muud vara.



Lugege kasutamise eel kõiki juhiseid.

ÜLDISED OHUTUSSUUNISED

Spetsiifilised hoiatused masina võimaliku kahjustamise või kehaliste vigastuste ohust teavitamiseks. Tootja ei võta endale vastutust seadme väärkasutusest tingitud kehaliste vigastuste ega varalise kahju eest.

Elektriseadmete kasutamisel tuleb järgida põhilisi ettevaatusabinõusid, k.a järgmised:

! HOIATUS!

Tule, elektrilöögi või vigastuste ohu vähendamiseks:

- * Antud masinat võivad kasutada ainult vastava väljaõppe saanud ja volitatud isikud.
- * Ärge lahkuge seadme juurest, kui toitejuhe on ühendatud. Masina puhastamiseks, hooldamiseks või sellel varuosade vahetamiseks ühendage lahti seadme toitejuhe.
- * Antud masin on mõeldud üksnes kuivpuhastuseks ja seda ei tohi kasutada ega hoida välitingimustes.
- * Elektrilöögi vältimiseks ärge jääge seadmega vihma kätte. Hoidke seadet siseruumides.
- * Ärge lubage masinaga mängida. Olge ettevaatlik, kui töötate laste juuresolekul.
- * Kasutamisel juhinduge antud käsiraamatust. Kasutage üksnes tootja soovitatud lisaseadmeid.
- * Mitte kasutada, kui juhe või pistik on vigastatud. Kui seade ei tööta nii, nagu peaks, kui see on maha kukkunud, kahjustatud, õue jäänud või vette sattunud, siis tagastage see hoolduskeskusesse.
- * Ärge tõmmake ega kandke masinat juhtmest, ärge kasutage juhet käepidemena, ärge jätke juhet ukse vahele ega tõmmake seda vastu teravaid servi või nurki. **Vältige toitejuhtme kokkupuudet pöörlevate harjade või ketastega.** Hoidke juhet eemal kuumadest pindadest.
- * Ärge tõmmake pistikut pistikupesast välja toitejuhtmest sikutades. Pistikut pistikupesast välja tõmmates hoidke pistikust, mitte juhtmest.
- * Ärge käsitsege pistikut ega seadet märgade kätega.
- * Ärge toppige avaustesse asju. Ärge kasutage masinat, kui mõni avaustest on blokeeritud; hoidke avaused vabad, kuna tolm, udemed, juuksed jms takistavad õhuvoolu.
- * Hoidke juuksed, avarad rõivad, näpud ja kehaosad eemal masina avaustest ja liikuvatest osadest.
- * Enne toitejuhtme lahtiühendamist lülitage välja kõik juhtseadised.
- * Ärge imege seadme abil kergsüttivaid ega põlevaid vedelikke, näiteks bensiini, samuti ärge kasutage seadet kohtades, kus võib olla selliseid vedelikke.
- * Kõik luugid ja katted tuleb enne masina kasutamist paigutada kasutusjuhendis kirjeldatud viisil.
- * Kasutage ainult masinaga kaasnenud või kasutusjuhendis nimetatud harju. Muude harjade kasutamine võib vähendada ohutust.
- * Masina kasutamisel veenduge, et keegi ei ole ohus, eriti lapsed.
- * Enne mistahes hooldustöö teostamist lugege hoolikalt kõiki vastavat funktsiooni puudutavaid juhiseid.
- * Puhastus- ja hooldusvahendite kasutamisel tuleb järgida tootja ohutuslaseid hoiatusi ning kanda kaitseprille ja -riietust.
- * Kasutage ainult vähevahutavaid mittesüttivaid puhastusvahendeid, mis ei sisalda ohtlikke aineid.
- * Ärge töötage masinaga kaldteedel või -pindadel, mille kallak on suurem kui 2%, ega trepiastmetel.
- * Seadet ei tohi kasutada inimesed (sh lapsed), kelle füüsilised, sensoorsed ja vaimsed võimed on vähenenud või kellel puudub varasem seadmekasutus kogemus ja selleks vajalikud teadmised.
- * Lapsed ei tohi seadet ilma vastava juhendamiseteta puhastada ja hooldada.
- * Ärge hoidke seadet söövitavate kemikaalide (nagu valgendaja või hape) läheduses.

HOIDKE NEED JUHENDID ALLES

SVARĪGAS DROŠĪBAS INSTRUKCIJAS

Šī mašīna paredzēta tikai komerciālai izmantošanai, piemēram, viesnīcās, skolās, slimnīcās, rūpnīcās, veikalos un birojos, nevis parastām mājāsaimniecības vajadzībām.

APZĪMĒJUMI

Nifisk izmanto turpmāk norādītos simbolus, lai vērstu uzmanību uz potenciāli bīstamām situācijām. Šo informāciju izlasiet rūpīgi un veiciet nepieciešamos pasākumus, lai aizsargātu personālu un īpašumu.

BĪSTAMI!

Izmanto, lai brīdinātu par tiešām briesmām, kas var izraisīt nopietnas traumas vai nāvi.

BRĪDINĀJUMS!

Izmanto, lai pievērstu uzmanību situācijai, kas var radīt nopietnas traumas.

UZMANĪBU!

Izmanto, lai pievērstu uzmanību situācijai, kas var radīt nelielas traumas vai mašīnas vai cita īpašuma bojājumus.



Pirms lietošanas izlasiet visas instrukcijas.

VISPĀRĪGIE DROŠĪBAS NORĀDĪJUMI

Rokasgrāmatā iekļauti konkrēti atgādinājumi un brīdinājumi, lai brīdinātu par iespējamiem mašīnas vai miesas bojājumiem. Izgatavotājs nevar uzņemties atbildību par ievainojumiem vai īpašuma bojājumiem, kas radušies, nepareizi izmantojot šo mašīnu.

Izmantojot elektriskas ierīces, vienmēr jāievēro piesardzības pamatnoteikumi, ieskaitot turpmāk norādītos.

BRĪDINĀJUMS!

Lai samazinātu ugunsgrēka izcelšanās, elektriskās strāvas trieciena vai traumu rašanās risku:

- * Ar šo mašīnu drīkst strādāt tikai pienācīgi apmācītas un sertificētas personas.
- * Neatstājiet iekārtu bez uzraudzības, kad tā pieslēgta elektrībai. Atvienojiet iekārtu no kontaktligzdas, kad tā tiek tīrīta, tai tiek veikta apkope vai mainītas detaļas.
- * Mašīna paredzēta lietošanai tikai telpās un to nedrīkst lietot vai turēt zem klajas debess.
- * Lai izvairītos no elektriskās strāvas trieciena, sargājiet no lietus. Glabājiet iekšējās telpās.
- * Neatļaujiet to izmantot kā rotaļlietu. Ja ar to strādā bērni vai tiek strādāts bērnu tuvumā, nepieciešama stingra uzraudzība.
- * Lietojiet mašīnu tikai saskaņā ar rokasgrāmatā sniegto aprakstu. Lietojiet tikai ražotāja ieteiktās palīgierīces.
- * Nelietojiet, ja barošanas kabelis vai kontaktdakša ir bojāta. Ja ierīce nedarbojas, kā pienākas, tā tikusi nomesta, bojāta, atstāta ārā vai iemesta ūdenī, tā jānogādā servisa centrā.
- * Nevelciet vai nenesiet aiz elektrības vada, neizmantojiet vadu par rokturi, neieveriet vadu durvīs, nevelciet vadu gar asām šķautnēm vai stūriem. Neļaujiet elektrības vadam saskarties ar rotējošām sukām vai paketēm. Nepieļaujiet, ka ierīces elektrības vads atrodas apsildāmu virsmu tuvumā.
- * Neizvelciet kontaktdakšu, velkot aiz vada. Lai izvilktu kontaktdakšu no kontaktligzdas, satveriet kontaktdakšu, nevis vadu.
- * Nepieskarieties kontaktdakšai vai ierīcei ar slapjām rokām.
- * Neievietojiet nekādus priekšmetus atverēs. Nelietojiet, ja kāda no atverēm ir aizsegta, neļaujiet tajās nokļūt putekļiem, pūkām, matiem un jebkam, kas varētu aizkavēt gaisa plūsmu.
- * Netuviniet matus, plandošu apģērbu, pirkstus un citas ķermeņa daļas atvērumiem un kustīgām daļām.
- * Pirms atvienošanas no tīkla izslēdziet visus vadības slēdžus.
- * Nelietojiet, lai savāktu tādus degošus vai viegli uzliesmojošus šķidrumus kā benzīns, un nelietojiet šādu vielu tuvumā.
- * Pirms mašīnas darbināšanas visām durtiņām un pārsegumiem jābūt instrukciju rokasgrāmatā norādītā pozīcijā.
- * Izmantojiet tikai tās sukas, kas paredzētas šai ierīcei vai norādītas instrukciju rokasgrāmatā. Citu suku lietošana var samazināt drošību.
- * Strādājot ar šo mašīnu, nodrošiniet, lai nebūtu apdraudētas trešās personas, īpaši bērni.
- * Pirms apkopes veikšanas uzmanīgi izlasiet visas attiecīgās instrukcijas.
- * Izmantojot tīrīšanas un kopšanas līdzekļus, jāievēro izgatavotāja brīdinājuma norādījumi par bīstamību un jāvalkā aizsargbrilles un aizsargtērps.
- * Lietojiet tikai mazputojošus, neuzliesmojošus tīrīšanas līdzekļus, kas nesatur veselībai bīstamas vielas.
- * Nedarbiniet mašīnu uz rampām vai slīpumiem, kas lielāki par 2 procentiem, vai uz kāpnēm.
- * Šo ierīci nav paredzēts lietot personām (tai skaitā bērniem) ar ierobežotām fiziskajām, sensorajām vai garīgajām spējām vai pieredzes un zināšanu trūkumu.
- * Bērni nedrīkst bez uzraudzības veikt tīrīšanu un apkopi.
- * Neglabājiet kodīgu ķīmisko vielu, piemēram, balinātāja vai skābju tuvumā.

SAGLABĀJIET ŠO INSTRUKCIJU

SVARBŪS SAUGOS NURODYMAI

Mašina skirta komerciniam naudojimui, pvz., viešbučiuose, mokyklose, ligoninėse, gamyklose, parduotuvėse ir biuruose, o ne namų ūkyje.

SIMBOLIAI

„Nilfisk“ vartoja toliau parodytus simbolius, kurie žymi potencialiai pavojingus atvejus. Visuomet atidžiai perskaitykite šią informaciją ir imkitės reikiamų priemonių, kad garantuotumėte personalo bei turto saugumą.

PAVOJUS!

Šiuo simboliu įspėjama apie tiesioginę grėsmę, dėl kurios gali sunkiai susižaloti arba žūti žmonės.

ĮSPĖJIMAS!

Šiuo simboliu įspėjama apie situacijas, kuriose gali būti sunkiai sužaloti žmonės.

DĖMESIO!

Šiuo simboliu atkreipiamas dėmesys į situacijas, kuriose gali būti nesunkiai sužaloti žmonės, sugadinta mašina ar kitas turtas.



Prieš pradėdami dirbti perskaitykite visas instrukcijas.

BENDRIEJI SAUGOS NURODYMAI

Šiame skyrelyje pateiktos pastabos ir įspėjimai apie galimus pavojus žmonėms ir mašinai. Gamintojas neprisiima atsakomybės už traumas ar žalą turtui dėl netinkamo šios mašinos naudojimo.

Naudodami elektros įrenginius visuomet turite laikytis bendrųjų atsargumo priemonių bei šių nurodymų.

ĮSPĖJIMAS!

Tam, kad išvengtumėte gaisro, elektros smūgio ar sužeidimų:

- * Šia mašina gali naudotis tik tinkamai išmokyti ir įgalioti asmenys.
- * Nepalikite prietaiso įjungto į elektros tinklą. Valydami prietaisą, atlikdami jo techninę priežiūrą ir keisdami dalis, prietaiso elektros laido kištuką ištraukite iš lizdo.
- * Šią mašiną leidžiama naudoti tik patalpose, jos negalima naudoti arba laikyti lauke.
- * Norėdami išvengti elektros smūgio, saugokite mašiną nuo lietaus. Laikykite ją uždaroje patalpose.
- * Saugokite prietaisą, kad vaikai su juo nežaistų. Būtina atidži priežiūra, jei prietaisą naudoja vaikai arba jis naudojamas greta vaikų.
- * Naudokitės prietaisu tik pagal vadovo instrukcijas. Naudokite tik gamintojo rekomenduojamus papildomus įtaisus.
- * Nesinaudokite prietaisu, jei jo laidas ar kištukas yra pažeistas. Jei prietaisas neveikia taip, kaip turėtų, buvo numestas, pažeistas, paliktas atvirame ore ar įmestas į vandenį, gražinkite jį į techninės priežiūros centrą.
- * Netraukite ir neneškite prietaiso paėmę už laido, nenaudokite laido kaip rankenos, nepriverkite laido durimis ir neužkabinkite traukiamo laido už aštrių briaunų ar kampų. **Elektros maitinimo laidą saugokite nuo kontakto su besisukančiais špečiais arba valomosiomis pagalvėlėmis.** Saugokite, kad laidas būtų atokiai nuo karštų paviršių.
- * Neišjunginėkite prietaiso traukdami už laido. Jei norite išjungti prietaisą, ištraukite laidą paėmę už kištuko, ne už paties laido.
- * Neimkite kištuko ar prietaiso drėgnomis rankomis.
- * Nekiškite pašalinių daiktų į mašinos angas. Nenaudokite mašinos su užkimštomis angomis, saugokite jas nuo dulkių, pūkų, plaukų ir kitko, kas galėtų trukdyti oro srautui.
- * Saugokitės, kad į mašinos angas ar tarp judančių jo dalių nepatektų plaukai, palaidi drabužiai, pirštai ir kitos kūno dalys.
- * Išjunkite visus valdiklius prieš ištraukdami prietaiso kištuką iš elektros lizdo.
- * Nenaudokite lengvai užsiliepsnojančių ir sprogiųjų skysčių, pvz., benzino, ir nenaudokite mašinos ten, kur gali būti tokių skysčių.
- * Visos drelės ir dangčiai turi būti savo vietose, kaip nurodyta instrukcijose apie mašinos paruošimą darbui.
- * Naudokite tik tokius špečius, kurie buvo pristatyti kartu su įrenginiu arba kurie nurodyti naudojimo instrukcijoje. Naudoti kitokius špečius gali būti pavojinga.
- * Dirbdami su mašina pasirūpinkite, kad nekeltumėte pavojaus kitiems asmenims, ypač vaikams.
- * Prieš atlikdami bet kokią priežiūros darbą įdėmiai perskaitykite visus jam taikomus nurodymus.
- * Naudodami valiklius ar priežiūros priemones, būtinai atsižvelkite į gamintojo įspėjimus apie pavojų, naudokite apsauginius akinius ir vilkėkite apsauginius drabužius.
- * Naudokite tik maži putojančius, nedegius valiklius, kurių sudėtyje nėra kenksmingų medžiagų.
- * Nenaudokite mašinos ant pakylų arba didesnėse kaip 2 procentų įkalnėse ar nuožulnuose.
- * Šis įrenginys nėra skirtas naudoti asmenims (įskaitant vaikus), kurių fiziniai, jutimo arba protiniai gebėjimai riboti arba kurie neturi patirties ir žinių.
- * Valymo ir priežiūros darbus draudžiama patikėti vaikams be priežiūros.
- * Nelaikykite šalia esdynamųjų chemikalų, pvz., baliklių arba rūgščių.

IŠSAUGOKITE ŠIAS INSTRUKCIJAS

POMEMBNA NAVODILA ZA VARNOSTI PRI DELU

Ta stroj je namenjen le za komercialno uporabo, npr. v hotelih, šolah, bolnišnicah, tovarnah, trgovinah in pisarnah in ne za čiščenje površin v domačih bivalnih prostorih.

SIMBOLI

Nilfisk uporablja spodnje simbole, ki označujejo pogoje za možno nevarnost. Pazljivo preberite besedilo ob simbolih in storite vse potrebno, da zaščitite osebe in lastnino.

NEVARNOST!

Se uporablja za opozarjanje na neposredno tveganje, ki lahko povzroči težje telesne poškodbe ali smrt.

OPOZORILO!

Se uporablja za obveščanje o okoliščinah, ki lahko povzročijo težke telesne poškodbe.

POZOR!

Se uporablja za opozarjanje na okoliščine, ki lahko povzročijo lažje telesne poškodbe ali poškodbo stroja oziroma lastnine.



Pred uporabo stroja preberite vsa navodila.

SPLOŠNA NAVODILA ZA VARNOST PRI DELU

Specifična Svarila in Opozorila so priložena, da vas opozarjajo na morebitno nevarnost poškodb stroja ali telesnih poškodb. Proizvajalec ne sprejme nobene odgovornosti za morebitno telesno poškodbo ali materialno škodo, nastalo zaradi neprimerne uporabe tega stroja.

Med uporabo električnega aparata je treba slediti naslednjim osnovnim ukrepom za varstvo pri delu, vključno z naslednjimi:

OPOZORILO!

Da zmanjšate tveganje za nastanek požara, električnega udara ali poškodbe:

- * Ta stroj lahko uporabljajo le ustrezno usposobljene in pooblaščen osebe.
- * Ne puščajte naprave same, ko je vključena. Med čiščenjem in vzdrževanjem ter med zamenjavo delov izklopite napajalni kabel stroja iz napajalne vtičnice.
- * Stroj je namenjen samo za uporabo v zaprtih prostorih in ga ne smete uporabljati ali shranjevati zunaj.
- * Naprave ne izpostavljajte dežju, da se izognete tveganju električnega udara. Shranjujte v zaprtem prostoru.
- * Ne pustite, da bi se uporabljala kot igračka. Bodite še posebej pazljivi, ko napravo uporabljate v bližini otrok.
- * Uporabljajte jo samo tako, kot je opisano v priročniku. Uporabljajte le priključke, priporočene s strani proizvajalca.
- * Naprave ne uporabljajte, če sta kabel ali vtičnik poškodovana. Če naprava ne deluje kot bi morala, če je padla, se poškodovala, če ste jo pustili zunaj ali je padla v vodo, jo prinesite v servisni center.
- * Ne vlecite za električni kabel, ne uporabljajte ga za prenašanje ali kot ročico za prenašanje, ne priprite električnega kabla z vrati in ga ne vlecite ob ostrih robovih ali vogalih. Preprečite, da bi priključni kabel prišel v stik z vrtečimi krtačami ali blazinami.. Napajalni kabel naj ne pride v stik z vročimi površinami.
- * Naprave ne izklaplajte iz omrežja, tako da bi povlekli za kabel. Če ga želite izključiti, potegnite za vtičnik ne za kabel.
- * Ne dotikajte se vtičnika ali naprave z mokrimi rokami.
- * Ne dajajte nobenih predmetov v odprtine. Ne uporabljajte stroja z blokiranimi odprtinami; odstranite prah, dlake, lase in vse kar bi lahko zmanjšalo pretok zraka.
- * Bodite pozorni, da lasje, ohlapna oblačila, prsti in drugi deli telesa ne pridejo v stik z odprtinami ali gibljivimi deli.
- * Pred izklopom iz vtičnice izključite vse krmilne naprave.
- * Ne uporabljajte stroja z vnetljivimi ali gorljivimi tekočinami, kot je bencin in ga ne uporabljajte v območjih, kjer bi se le-te lahko nahajale.
- * Pred uporabo stroja morajo biti vse lopute in pokrovi nameščeni tako, kot je označeno v tem priročniku.
- * Uporabljajte le krtače, ki so bile dobavljene skupaj s strojem ali tiste, ki so navedene v tem priročniku za uporabo. Uporaba drugih krtač lahko ogrozi varnost.
- * Ko upravljate ta stroj, poskrbite za varnost mimoidočih, še posebej otrok.
- * Pred izvajanjem katerekoli operacije pazorno preberite vsa navodila, ki se nanašajo na isto operacijo.
- * Med uporabo sredstev za čiščenje in nego je treba upoštevati varnostna opozorila in nositi zaščitna očala in oblačila.
- * Uporabljajte le čistilna sredstva, ki se malo penijo, so nevnetljiva in ne vsebujejo nevarnih snovi.
- * Tega stroja ne uporabljajte na rampah ali klančinah z naklonom večjim od 2 odstotka, ali na stopnicah.
- * Ta stroj ni namenjen uporabi oseb (vključno z otroki) z zmanjšanimi telesnimi, čutnimi ali duševnimi sposobnostmi ali pomanjkanjem izkušenj in znanja.
- * Čiščenja in uporabniškega vzdrževanja ne smejo opravljati otroci brez nadzora.
- * Ne shranjujte v bližini jedkih kemikalij, kot so belilo ali kisline.

PRIROČNIK SHRANITE

DÔLEŽITÉ BEZPEČNOSTNÉ POKYNY

Tento prístroj je vhodný iba na komerčné použitie napríklad v hoteloch, školách, nemocniciach, továrňach, obchodoch, kanceláriách a na iné účely ako na bežné upratovanie obytného priestoru.

SYMBOLY

Nilfisk označuje pomocou nižšie uvedených symbolov potenciálne nebezpečné situácie. Tieto informácie si vždy dôkladne prečítajte a vykonajte všetky potrebné kroky na ochranu osôb a majetku.



NEBEZPEČENSTVO!

Tento symbol sa používa na varovanie pred okamžitými nebezpečenstvami, ktoré môžu spôsobiť vážne zranenie osôb alebo smrť.



UPOZORNENIE!

Tento symbol sa používa na označenie situácie, v ktorej by mohlo dôjsť k vážnemu zraneniu osôb.



POZOR!

Tento symbol označuje situáciu, ktorá by mohla spôsobiť menej závažné zranenie osôb, poškodenie zariadenia alebo iného majetku.



Pre použitím zariadenia si prečítajte všetky pokyny.

VŠEOBECNÉ BEZPEČNOSTNÉ POKYNY

Súčasťou príručky sú aj špecifické upozornenia a výstrahy, ktoré varujú pred potenciálnym nebezpečenstvom poškodenia stroja alebo telesného zranenia. Výrobca neakceptuje žiadnu zodpovednosť za osobné zranenie, ani za poškodenie majetku v dôsledku nesprávneho používania tohto stroja.

Pri používaní elektrického zariadenia vždy dbajte na dodržiavanie bezpečnostných opatrení vrátane nasledujúcich ustanovení:

UPOZORNENIE!

Opatrenia na zamedzenie možnosti vzniku požiaru, zasiahnutia elektrickým prúdom alebo zranenia:

- * Toto zariadenie môžu používať len správne a riadne vyškolené a oprávnené osoby.
- * Neodchádzajte od zariadenia, keď je pripojené k elektrickej zástrčke. Počas čistenia, údržby a pri výmene dielov odpojte stroj od zdroja napájania.
- * Tento stroj je len na použitie vo vnútorných priestoroch a nesmie sa používať ani skladovať vo vonkajších priestoroch.
- * Zariadenie nevystavujte na dážď — v opačnom prípade by mohlo dôjsť k zasiahnutiu elektrickým prúdom. Zariadenie uskladňujte vo vnútorných priestoroch.
- * Nedovoľte aby sa zariadenie používalo ako hračka. Ak zariadenie používajú deti alebo ak zariadenie používa dospelá osoba v blízkosti detí, je potrebné dodržiavať najvyššiu opatnosť.
- * Používajte ho len tak, ako je to popísané v tejto príručke. Používajte výhradne príslušenstvo odporúčané výrobcom.
- * Stroj nepoužívajte keď je napájacia šnúra poškodená. Ak zariadenie po páde, poškodení, alebo potom, ako ho necháte vonku, prípadne po páde do vody nepracuje podľa návodu, odovzdajte ho do servisného strediska.
- * Neťahajte stroj za elektrickú šnúru, nepoužívajte elektrickú šnúru ako rúčku, nezatvárajte dvere cez elektrickú šnúru, ani ju neťahajte cez ostré okraje, alebo hrany. Nedovoľte **aby sa napájacia šnúra dostala do kontaktu s otáčajúcimi sa kefami, alebo podložkami**. Šnúra sa nesmie dotýkať horúcich povrchov.
- * Vidlicu nevyťahujte zo zásuvky ťahaním za šnúru. Keď chcete šnúru odpojiť, uchopte zástrčku a nie šnúru.
- * Nedotýkajte sa vidlice ani zariadenia vlhkými rukami.
- * Do otvorov nevkladajte žiadne predmety. Stroj nepoužívajte keď je nejaký otvor zablokovaný; udržujte ho bez prachu, chuchvalcov, vlasov a čohokoľvek, čo môže znížiť prietok vzduchu.
- * Nepribližujte sa k otvorom a pohybujúcim sa častiam spotrebiča vlasmi, prstami, voľnými časťami odevu alebo telom.
- * Pred odpojením od elektrickej zásuvky vypnite všetky ovládacie prvky.
- * Nepoužívajte ho so zápalnými, alebo horľavými tekutinami, ako je benzín, ani v priestoroch, kde sa môžu nachádzať.
- * Skôr než budete zariadenie používať, uistite sa, že všetky dvere a kryty sú v polohách uvedených v prevádzkovej príručke.
- * Používajte len kľe dodané so zariadením, alebo tie, ktoré sú uvedené v prevádzkovej príručke. Používanie iných kľe môže ohroziť bezpečnosť.
- * Pri používaní tohto stroja sa uistite, že nedochádza k ohrozeniu tretích osôb, najmä detí.
- * Pred akýmkoľvek servisným zásahom si pozorne prečítajte všetky pokyny týkajúce sa danej činnosti.
- * Pri používaní číniel na čistenie a udržiavanie sa musia dodržiavať výstrahy a upozornenia výrobcu pred nebezpečenstvami a musia sa používať ochranné okuliare a ochranný odev.
- * Používajte len málo penivé, nehorľavé čistiace činidlá, ktoré neobsahujú nebezpečné látky.
- * Tento stroj neprevádzkujte na schodoch, ani na rampách, alebo spádoch, ktoré majú viac ako 2 percentný sklon.
- * Toto zariadenie nesmú používať osoby (vrátane detí) so zníženými fyzickými, vnemovými alebo duševnými schopnosťami, prípadne s nedostatkom skúseností a znalostí.
- * Čistenie a používateľskú údržbu nebudú vykonávať deti bez dozoru.
- * Neuchovávajte v blízkosti korozívnych chemických látok, ako sú bieliná a kyseliny.

TIETO POKYNY UCHOVAJTE

DŮLEŽITÉ BEZPEČNOSTNÍ POKYNY

Tento stroj je určen pouze pro komerční použití, například v hotelech, školách, nemocnicích, továrnách, obchodech a kancelářích, není určen pro běžné použití v domácnosti.

SYMBOLY

Nižší používá níže uvedené symboly k označování potenciálně nebezpečných podmínek. Tyto informace si pečlivě přečtěte a přijměte potřebné preventivní kroky na ochranu osob a majetku.

NEBEZPEČÍ!

Slouží k upozornění na bezprostřední nebezpečí, která mohou způsobit zranění nebo usmrcení osob.

VÝSTRAHA!

Slouží k upozornění na situaci, která může způsobit vážné zranění osob.

UPOZORNĚNÍ!

Slouží k upozornění na situaci, která může způsobit lehká zranění osob nebo poškození stroje či jiného majetku.

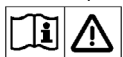

Před použitím stroje si přečtěte všechny pokyny.

VŠEOBECNÉ BEZPEČNOSTNÍ POKYNY

V textu jsou obsažena specifická upozornění a výstrahy s cílem varovat vás před potenciálním nebezpečím, vedoucím k poškození stroje nebo zranění osob. Výrobce nepřebírá žádnou odpovědnost za zranění osob nebo poškození majetku v důsledku nesprávného použití tohoto stroje.

Při používání elektrických zařízení musejí být vždy dodržována základní bezpečnostní opatření včetně následujících:

VÝSTRAHA!

Aby se snížilo nebezpečí vzniku požáru, úrazu elektrickým proudem nebo jiného zranění:

- * Tento stroj smejí používat pouze řádně vyškolené a oprávněné osoby.
- * Neopouštějte stroj, když je zapojený. Odpojte stroj od napájecího zdroje, než budete provádět čištění, údržbu nebo opravy součástí.
- * Tento stroj je určen pouze k použití ve vnitřních prostorách a nesmí být používán ani skladován venku.
- * Abyste se vyvarovali zásahu elektrickým proudem, nevystavujte stroj dešti. Skladujte stroj ve vnitřních prostorách.
- * Stroj nesmí být používán jako hračka. Použití v blízkosti dětí vyžaduje zvýšenou pozornost.
- * Používejte pouze tak, jak je popsáno v této příručce. Používejte pouze výrobcem doporučené příslušenství.
- * Nepoužívejte s poškozeným kabelem nebo zástrčkou. Pokud přístroj nepracuje tak, jak by měl, nebo byl upuštěn, poškozen, ponechán venku nebo do něj vnikla voda, odešlete jej do servisního střediska.
- * Netahejte a nenoste přístroj za kabel, nepoužívejte kabel jako rukojeť, neskrýpnete kabel do dveří a nevedte kabel okolo ostrých hran nebo rohů. Zamezte kontaktu napájecího kabelu s otáčivými kartáči a kotouči. Udržujte kabel mimo dosah horkých povrchů.
- * Neodpojujte stroj zatažením za kabel. Při odpojování uchopte za zástrčku, ne za kabel.
- * Nedotýkejte se zástrčky nebo stroje mokřými rukama.
- * Nezasunujte žádné předměty do otvorů. Stroj nepoužívejte, je-li některý otvor zablokovaný; udržujte bez prachu, zbytků tkanin, vlasů a čehokoli jiného, co by mohlo omezovat proud vzduchu.
- * Udržujte vlasy, volné části oblečení, prsty a všechny ostatní části svého těla z dosahu otvorů a pohyblivých částí stroje.
- * Před odpojením zástrčky vypněte všechny ovládací prvky.
- * Nepoužívejte s hořlavými nebo vznětlivými tekutinami, jako třeba benzinem, nebo v oblastech, kde se mohou takové látky vyskytovat.
- * Před uvedením stroje do provozu musí být umístěny všechny kryty a panely tak, jak je uvedeno v návodu k obsluze.
- * Používejte pouze kartáče dodané se strojem, nebo takové, které jsou uvedené v návodu k obsluze. Použití jiných kartáčů může nepříznivě ovlivnit bezpečnost stroje.
- * Při provozu tohoto stroje dbejte na to, aby nebyly ohroženy třetí osoby, obzvláště děti.
- * Před prováděním jakéhokoliv servisního zásahu na stroji si pečlivě přečtěte všechny pokyny, které se příslušného servisního zásahu týkají.
- * Při použití čistících a ošetřovacích prostředků musí být dodržována výstražná upozornění výrobce a musejí být nošeny ochranné rukavice a ochranné oděvy.
- * Používejte pouze nehořlavé čistící prostředky s nízkou pěnovitostí, které neobsahují nebezpečné látky.
- * Se strojem nepracujte na rampách nebo nakloněných plošinách se sklonem větším než 2 procenta ani na schodech.
- * Tento stroj by neměly používat osoby (včetně dětí) s omezenými fyzickými, smyslovými či mentálními schopnostmi nebo nedostatkem zkušeností a znalostí.
- * Čištění a uživatelskou údržbu nesmějí provádět děti bez dohledu.
- * Neskladujte v blízkosti agresivních chemikálií, jako jsou bělidla či kyseliny.

USCHOVEJTE SI TYTO POKYNY

WAŻNE INSTRUKCJE BEZPIECZEŃSTWA

Maszyna ta nadaje się tylko do użytku komercyjnego, na przykład w hotelach, szkołach, szpitalach, zakładach pracy, sklepach i biurach, nie jest odpowiednia do sprzątnia mieszkań.

SYMBOLE

Firma Nilfisk używa poniższych symboli, aby zaznaczyć potencjalnie niebezpieczne sytuacje. Należy zapoznać się z tymi informacjami oraz podjąć niezbędne kroki zabezpieczające personel i sprzęt.



NIEBEZPIECZEŃSTWO!

Oznacza sytuację niebezpieczną, która może spowodować poważne obrażenia ciała lub śmierć.



OSTRZEŻENIE!

Zwraca uwagę na sytuację, która może spowodować poważne obrażenia ciała.



UWAGA!

Zwraca uwagę na sytuację, która może spowodować obrażenia ciała lub uszkodzenie maszyny i innego sprzętu.



Przed rozpoczęciem eksploatacji maszyny należy przeczytać wszystkie instrukcje.

OGÓLNE INSTRUKCJE BEZPIECZEŃSTWA

Charakterystyczne oznaczenia – przestrogi i ostrzeżenia – zamieszczone zostały w celu ostrzeżenia przed potencjalnym zagrożeniem, obrażeniami ciała lub uszkodzeniem maszyny. Producent nie przyjmuje na siebie żadnej odpowiedzialności z tytułu obrażeń cielesnych lub strat materialnych spowodowanych niewłaściwym użytkowaniem maszyny.

Podczas eksploatacji urządzeń elektrycznych należy zachować podstawowe środki ostrożności, w szczególności poniższe:

⚠️ OSTRZEŻENIE!

Aby ograniczyć ryzyko wystąpienia pożaru, porażenia prądem lub innych obrażeń:

- * Maszynę powinny obsługiwać jedynie odpowiednio przeszkolone i upoważnione do tego osoby.
- * Nie wolno pozostawiać urządzenia z wtyczką podłączoną do gniazda sieciowego. Podczas czyszczenia, wykonywania czynności konserwacyjnych przy maszynie oraz wymiany części zamiennych, kabel zasilający maszyny nie może być podłączony do gniazda sieciowego.
- * Maszyna przeznaczona jest do użytku wyłącznie wewnątrz pomieszczeń i nie powinna być eksploatowana ani przechowywana na zewnątrz.
- * Nie wystawiać urządzenia na działanie deszczu; może to skutkować porażeniem elektrycznym. Nie przechowywać na zewnątrz budynku.
- * Nie wolno traktować maszyny tej jako zabawki. Szczególną uwagę należy zwracać w przypadku używania maszyny przez dzieci lub w ich pobliżu.
- * Urządzenie należy eksploatować wyłącznie w sposób opisany w niniejszej instrukcji. Stosować wyłącznie przystawki zalecane przez producenta.
- * Nie używać maszyny w czasie, gdy przewód lub wtyczka będą uszkodzone. Jeśli urządzenie działa nieprawidłowo, zostało upuszczone, uszkodzone, pozostawione na zewnątrz lub zamoczone, należy zgłosić się do centrum serwisowego.
- * Nie wolno ciągnąć lub unosić maszyny za kabel zasilający, wykorzystywać kabla jako uchwytu, przytrzymać kabla drzwiami lub przeciągać kabel wokół ostrych krawędzi i narożników. Nie wolno pozwolić, aby kabel zasilający zetknął się z wirującymi szczotkami lub padami. Nie zbliżać kabla do rozgrzanych powierzchni.
- * Nie odłączać wtyczki, pociągając za kabel. Podczas odłączania chwycić za wtyczkę, a nie za kabel zasilający.
- * Nie dotykać wtyczki ani urządzenia mokrymi rękoma.
- * Nie wolno wkładać żadnych przedmiotów do otworów maszyny. Nie używać maszyny w momencie, gdy otwory urządzenia są zatkane; należy chronić maszynę przed kurzem, pakulami, włosami i innymi przedmiotami, które mogą ograniczać przepływ powietrza.
- * Należy uważać, aby luźna odzież, włosy, palce i inne części ciała nie dostały się do otworów ani między ruchome części urządzenia.
- * Przed wyciągnięciem wtyczki z gniazda sieciowego, należy wyłączyć wszystkie funkcje sterujące maszyny.
- * Nie wolno stosować urządzenia do zbierania cieczy palnych ani łatwopalnych, takich jak benzyna; nie używać urządzenia w miejscach, gdzie mogą być one obecne.
- * Przed przystąpieniem do eksploatacji maszyny należy założyć wszystkie drzwiczki i pokrywy w sposób wskazany w instrukcji obsługi.
- * Używać wyłącznie szczotek dostarczonych z urządzeniem lub szczotek zalecanych w instrukcji obsługi. Stosowanie innych szczotek może ujemnie wpływać na bezpieczeństwo.
- * Podczas obsługi maszyny należy zapewnić bezpieczeństwo osobom trzecim, szczególnie dzieciom.
- * Przed przystąpieniem do czynności obsługowych należy uważnie zapoznać się ze wszystkimi instrukcjami dotyczącymi danej funkcji.
- * Podczas stosowania środków czyszczących i pielęgnacyjnych, należy przestrzegać ostrzeżeń producenta w sprawie zagrożeń. Należy też zakładać okulary ochronne i odzież roboczą.
- * Należy stosować wyłącznie niskopieniące, niepalne środki czyszczące, które nie zawierają żadnych substancji niebezpiecznych.
- * Nie używać maszyny do pracy na rampach lub innych powierzchniach pochylonych o spadku większym niż 2 procent lub na schodach.
- * Maszyna ta nie może być obsługiwana przez osoby (włącznie z dziećmi) o ograniczonych zdolnościach psychicznych, czuciowych lub umysłowych ani przez osoby wykazujące się brakiem niezbędnego doświadczenia lub wiedzy.
- * Zabiegi czyszczenia i konserwacji maszyny nie mogą być przeprowadzane przez dzieci bez nadzoru osób dorosłych.
- * Maszyny nie wolno przechowywać w pobliżu żrących środków chemicznych, takich jak wybielacze lub kwasy.

POWYŻSZE INSTRUKCJE NALEŻY ZACHOWAĆ

FONTOS BIZTONSÁGI ELŐÍRÁSOK

Ez a gép csak ipari / gazdasági használatra alkalmas, például szállókban, iskolákban, kórházakban, üzemekben, boltokban, és irodákban, szemben a szokásos háztartási célú használattal.

SZIMBÓLUMOK

Niifisk az alábbi szimbólumokat használja a potenciálisan veszélyes helyzetekre. Olvassa el ezeket az információkat, és járjon el eszerint, a személyek és a vagyontárgyak védelme érdekében.

VESZÉLY!

Közvetlen veszélyre való figyelmeztetésre használatos, amely súlyos személyi sérülést, vagy halált okozhat.

VIGYÁZAT!

Olyan helyzetekre hívja fel a figyelmet, amelyek súlyos személyi sérülést okozhatnak.

VIGYÁZAT!

Olyan helyzetekre hívja fel a figyelmet, amelyek enyhe személyi sérülést, illetve kárt okozhatnak a gépben, vagy más vagyontárgyan.



Használat előtt olvassa el az összes utasítást.

ÁLTALÁNOS BIZTONSÁGI ELŐÍRÁSOK

A Kiemelt Figyelmeztetések a gép károsodását, vagy személyi sérülést előidéző potenciális veszélyekre hívják fel a figyelmet. A gyártó nem vállal felelősséget a gép helytelen használatából eredő személyi sérülésért vagy a tulajdon károsodásáért.

Elektromos készülékek használatánál be kell tartani az alapvető óvintézkedéseket, többek között:

VIGYÁZAT!

A tűz, áramütés, és sérülés elkerülése érdekében:

- * Ezt a gépet csak megfelelően képzett, és arra felhatalmazott személyek használhatják.
- * Ne hagyja magára bedugott csatlakozó dugóval a berendezést. A tisztítás, karbantartás és az alkatrészcsere előtt válassza le a gépet az áramforrásról.
- * Ez a gép csak beltéri használatra alkalmazható és nem használható vagy tárolható kültéren.
- * Az áramütés elkerülése érdekében, ne tegye ki a gépet esőnek. Tárolja beltérben.
- * Ne engedje, hogy játékként használják. Ha gyerekek, vagy gyerekek közelében használja, fokozottan figyeljen oda.
- * Csak a kézikönyvben leírtaknak megfelelően használja. Csak a gyártó által ajánlott tartozékokkal használja.
- * Ne használja, ha sérült a vezeték vagy a csatlakozó. Vigye vissza a készüléket a szervizközpontba, ha nem működik megfelelően, vagy ha leejtették, megsérült, szabadtéren felejtették, vízbe ejtették.
- * Ne húzza vagy vigye a készüléket a kábelnél fogva, ne használja a kábelt fogantyúként, ne zárja rá az ajtót a kábelre, ne húzza ki a kábelt éles szélék vagy sarkok köré. **Ne engedje, hogy a tápkábel érintkezzen a forgo kefékkel vagy korongokkal.** A tápkábelt tartsa távol a forró felületektől/leüleletektől.
- * Ne húzza ki a csatlakozót a vezetéknél fogva. Kihúzáskor a csatlakozót fogja, ne a vezetéket.
- * Ne nyúljon nedves kézzel a csatlakozóhoz, vagy a berendezéshez.
- * Ne tegyen semmilyen tárgyat a nyílásokba. Ne használja a gépet, ha valamelyik nyílása eltömődött, ne hagyja porral, szöszökkel, hajszálakkal, vagy bármivel eltömödni, amelyek csökkenthetik a légáramlást.
- * A hajat, laza ruházatot, ujjakat, és minden testrészét tartsa távol a berendezés nyílásaitól, és mozgó alkatrészeitől.
- * Kapcsoljon ki minden szabályozó kapcsolót, mielőtt kihúzza a készülék csatlakozódugóját.
- * Ne használja éghető vagy robbanásveszélyes folyadékokkal, mint pl. benzin, illetve olyan helyeken, ahol ilyenek jelen lehetnek.
- * A gép használata előtt minden ajtónak és borításnak a kezelési utasításban leírtaknak megfelelő állásban kell lennie.
- * Csak a berendezéssel szállított keféket használja, vagy olyanokat, amelyek a kezelési utasításban vannak specifikálva. Más kefék használata veszélyezteti a biztonságot.
- * A gép kezelésekor bizonyosodjon meg arról, hogy más személyek - elsősorban gyerekek - nincsenek veszélyben.
- * Mielőtt bármilyen műveletet hajtana végre a géppel, figyelmesen olvassa el az arra a funkcióra vonatkozó utasításokat.
- * Ápoló- és tisztítószer alkalmazásakor be kell tartani a gyártó veszélyre figyelmeztető jelzéseit továbbá védőszemüveget és védőruházatot kell viselni,
- * Kizárólag alacsony habzású, nem gyúlékony tisztítószereket használjon, amelyek nem tartalmaznak veszélyes anyagokat.
- * Ne használja a gépet rámpákon, vagy 2 százaléknál nagyobb dőlésű emelkedőn (lejtőn) vagy lépcsőkön.
- * A készüléket nem használhatják csökkentett testi, érzékszervi vagy szellemi képességekkel rendelkező személyek (ide értve a gyerekeket), illetve olyanok, akik nem ismerik annak működését, és nem rendelkeznek tapasztalattal arra nézve.
- * A készülék tisztítását és karbantartását a gyermekek felügyelet nélkül nem végezhetik.
- * Ne tárolja korrozív vegyi anyagok, például hipó vagy savak mellett.

ŐRIZZE MEG EZEKET AZ UTASÍTÁSOKAT

ÖNEMLİ GÜVENLİK TALİMATLARI

Bu makine yalnız ticari kullanım içindir, yani evlerde değil sözelimi otel, okul, hastane, fabrika, mağaza ve büro gibi yerlerde kullanılmalıdır.

SİMGELER

Nilfisk, potansiyel olarak tehlikeli koşulları işaretlemek üzere aşağıdaki simgeleri kullanmaktadır. Bu bilgileri dikkatlice okuyun ve can ve mal güvenliğini korumak için gerekli önlemleri alın.

TEHLİKE

Bu simge, ağır kişisel yaralanma veya ölüme sebep olacak ani tehlikelere karşı uyarı amacıyla kullanılır.

UYARI!

Bu simge, ağır kişisel yaralanmaya sebep olabilecek bir duruma dikkat çekmek üzere kullanılır.

DİKKAT!

Bu simge, hafif yaralanma veya makine ya da başka mülkte zarara sebep olabilecek bir duruma dikkat çekmek için kullanılır.



Kullanmadan önce bütün talimatları okuyun.

GENEL EMNİYET TALİMATLARI

Özel Önlemler ve Uyarılar, makine hasarı veya fiziksel yaralanmadan kaynaklanan potansiyel tehlikelere karşı uyarı amacıyla verilmektedir. Üretici, bu makinenin yanlış kullanımından dolayı yaralanma veya maddi hasar oluşmasından sorumlu tutulamaz.

Herhangi bir elektrikli aleti kullanırken, aşağıdakiler dahil temel bazı önlemlere daima dikkat edilmelidir:

UYARI!

Yangın, elektrik çarpması veya kişisel yaralanma riskini azaltmak için:

- * Bu makine sadece uygun eğitim almış ve yetkili kişilerce kullanılmalıdır.
- * Fişi takılıyken cihazın başından ayrılmayın. Temizlik, bakım ve parça değişimi sırasında makineyi güç kaynağından ayırın.
- * Bu makine sadece iç mekanda kullanıma uygundur ve dış mekanda saklanamaz.
- * Elektrik çarpmasından kaçınmak için yağmur altında bırakmayın. İç mekanda saklayın.
- * Oyuncak olarak kullanılmasına izin vermeyin. Çocuklar tarafından ya da çocukların yakınında kullanıldığında gerekli dikkat gösterilmelidir.
- * Makineyi sadece bu kılavuzda açıklanan şekilde kullanın. Sadece imalatçı tarafından tavsiye edilen parçaları kullanın.
- * Hasarlı kablo veya fiş ile kullanmayın. Cihazın gerektiği gibi çalışmaması, düşürülmesi, hasar görmesi, dış mekanda bırakılması veya suya düşürülmesi halinde, bir servis merkezine götürün.
- * Kablosundan çekmeyin veya taşımayın, kabloyu tutacak olarak kullanmayın, kablo üzerinden kapı kapamayın veya kabloyu keskin kenarlar veya köşelerden geçirmeyin. **Güç kablosunun döner fırça veya yastıklarla temas etmemesini sağlayın.** Kabloyu sıcak yüzeylerden uzak tutun.
- * Kablodan çekerek prizden çıkarmayın. Prizden çıkarmak için, kabloyu çekmek yerine fişten tutarak çıkartın.
- * Fişi veya makineyi ıslak ellerle tutmayın.
- * Makine ağızlarına herhangi bir cisim koymayın. Herhangi bir delik tıkalı durumda iken kullanmayın; toz, tüy, saç ve hava akımını azaltacak cisimleri temizleyin.
- * Saç, bol giysiler, parmaklar ve vücudun bütün parçalarını makine ağızlarından ve hareketli parçalardan uzak tutun.
- * Fişten çıkarmadan önce bütün kumanda donanımını kapatın.
- * Benzin gibi yanıcı ya da patlayıcı sıvıları almak için veya bunların bulunduğu alanlarda kullanmayın.
- * Bütün kapılar ve kapaklar makineyi kullanmadan önce kılavuzda belirtilen şekilde yerleştirilmelidir.
- * Sadece aygıtla birlikte verilen ya da kullanma kılavuzunda belirtilen fırçaları kullanın. Başka fırçaların kullanılması emniyet tehlikesi yaratabilir.
- * Bu makineyi kullanırken, özellikle çocuklar olmak üzere üçüncü tarafların tehlikeye girmemesine dikkat edin.
- * Herhangi bir servis işlevi yerine getirmeden önce, söz konusu işleve ait tüm talimatları dikkatlice okuyun.
- * Temizlik ve bakım maddeleri kullanırken, üreticinin tehlike uyarılarına uyulmalı ve koruyucu gözlük ve kıyafetler giyilmelidir.
- * Sadece, tehlikeli madde içermeyen düşük köpük oluşturan, yanıcı olmayan temizlik maddeleri kullanın.
- * Bu makineyi yüzde 2'den fazla eğim olan rampalarda veya basamaklarda kullanmayın.
- * Bu makine, düşük fiziksel, duyuşal veya zihni kapasitede olan ya da bilgisiz ve deneyimsiz kişilerce (çocuklar dahil) kullanılmamalıdır.
- * Temizlik ve kullanıcı bakımı gözetim altında tutulmayan çocuklarca yapılmamalıdır.
- * Çamaşır suyu veya asit gibi korozif kimyasallar yakınında saklamayın.

BU TALİMATLARI KAYBETMEYİN

ВАЖНИ ИНСТРУКЦИИ ЗА БЕЗОПАСНОСТ

Тази машина е подходяща единствено за търговски нужди - например хотели, училища, болници, фабрики, магазини и офиси - различни от нормалните жилищни домакински цели.

СИМВОЛИ

Нилфиск използва описаните по-долу символи, за да сигнализира за потенциално опасни състояния. Прочетете внимателно информацията и предприемете необходимите стъпки, за да предпазите обслужващите лица и имуществото.

ОПАСНОСТ!

Използва се, за да предупреди за непосредствена опасност, която може да причини сериозни телесни наранявания или смърт.

ПРЕДУПРЕЖДЕНИЕ!

Използва се, за да обърне внимание на ситуация, която може да причини сериозни телесни наранявания.

ВНИМАНИЕ!

Използва се, за да обърне внимание на ситуация, която може да причини второстепенни телесни наранявания или повреда на машината или друго имущество.



Прочетете всички инструкции преди употреба.

ОБЩИ ИНСТРУКЦИИ ЗА БЕЗОПАСНОСТ

Определени символи „Внимание“ и „Предупреждение“ са включени, за да ви предупредят за потенциална опасност от повреда на машината или телесно нараняване. Производителят не поема отговорност за телесни наранявания или повреди на имущество, породени от неправилна употреба на тази машина.

При използване на електрически уреди, винаги трябва да се спазват основни предпазни мерки, включително и следните:

ПРЕДУПРЕЖДЕНИЕ!

За да се намали рискът от пожар, електрически удар или нараняване:

- * Тази машина трябва да се използва единствено от правилно обучени и оторизирани лица.
- * Не оставяйте уреда без надзор, ако е включен в електрическата мрежа. Изключвайте машината от електрическия контакт, когато я почиствате, поддържате или заменяте части.
- * Тази машина е само за употреба в закрити пространства и не трябва да се използва на открито.
- * За да се избегне електрически удар, да не се излага на дъжд. Съхранявайте на закрито.
- * Не допускайте да се използва за игра. Необходимо е повишено внимание при използване от или в близост до деца.
- * Използвайте само според указанията в това ръководство. Използвайте само препоръчаните от производителя приставки.
- * Не използвайте с повреден кабел или щепсел. Ако уредът не работи така, както трябва - ако е изпускан, повреден, оставен на открито или изпускан във вода – занесете го в сервизния център.
- * Не го дърпайте и не го носете за кабела, не използвайте кабела като ръкохватка, не затваряйте вратата върху кабела и не плъзгайте кабела по остри ръбове или ъгли. Не позволявайте захранващия кабел да влиза в контакт с въртящите четки или падовете. Пазете кабела далеч от горещи повърхности.
- * Не изключвайте от електрическата мрежа чрез дърпане на кабела. За да изключите – хванете щепсела, а не кабела.
- * Не хващайте щепсела или уреда с мокри ръце.
- * Не поставяйте никакви предмети в отворите. Не използвайте, ако някой от отворите е блокиран. Пазете от прах, мъх, влакна, косми и всичко, което би могло да намали въздушната струя.
- * Пазете косата, широките дрехи, пръстите и всички части на тялото, далеч от отворите и движещите части.
- * Изключете всички контролни бутони, преди изключване от електрическата мрежа.
- * Не използвайте със запалителни или възпламеняващи се течности като бензин, или в пространства, където има наличие на такива.
- * Преди да използвате машината, всички вратички и капаци трябва да се поставят както е посочено в ръководството с инструкции.
- * Използвайте само осигурените към машината четки или такива определени в ръководството с инструкции. Употребата на други четки може да намали безопасността.
- * Когато работите с машината се уверете, че трети лица, особено деца, не са в опасност.
- * Преди работа с различните функции, прочетете внимателно всички инструкции, отнасящи се за дадената функция.
- * Когато използвате почистващи агенти трябва да се следват предупрежденията за опасност на производителя и да се носят защитни очила и дрехи.
- * Използвайте само ниско пенливи, незапалими почистващи агенти, които не съдържат опасни вещества.
- * Не работете с тази машина на стълби, рампи или повърхности с повече от 2% наклон.
- * Тази машина не е предназначена за използване от лица (в това число деца) с намалени физически, сетивни или умствени възможности или без опит или познания.
- * Почистването и поддръжката от страна на потребителя не бива да се извършват от деца без надзор.
- * Не съхранявайте в близост до корозивни химикали като белина или киселина.

ЗАПАЗЕТЕ ТЕЗИ ИНСТРУКЦИИ

INSTRUCȚIUNI DE SIGURANȚĂ IMPORTANTE

Acest aparat este conceput numai pentru uz comercial, de exemplu în hoteluri, școli, spitale, fabrici, magazine și birouri, în alte scopuri decât cele menajere normale pentru o locuință particulară.

SIMBOLURI

Nilfisk utilizează simbolurile de mai jos pentru a semnala situații potențial periculoase. Citiți cu atenție aceste informații înainte de a parcurge pașii necesari pentru protecția personalului și a bunurilor.

PERICOL!

Este folosit pentru a avertiza asupra pericolelor imediate care vor cauza rănirea personală gravă sau decesul.

AVERTISMENT!

Este folosit pentru a atrage atenția asupra unei situații care ar putea provoca rănirea personală gravă.

ATENȚIE!

Este folosit pentru a atrage atenția asupra unei situații care ar putea provoca rănirea minoră a personalului sau deteriorarea aparatului sau a altor bunuri.



Citiți toate instrucțiunile înainte de utilizare.

INSTRUCȚIUNI GENERALE DE SIGURANȚĂ

Atenționări și avertismente specifice sunt incluse pentru a vă avertiza asupra pericolului potențial de deteriorare a aparatului sau de vătămare corporală.

Producătorul nu-și asumă răspunderea pentru rănirea personală sau deteriorarea bunurilor datorate utilizării incorecte a acestui aparat.

Când se utilizează un aparat electric, trebuie să se respecte întotdeauna precauțiile de bază, inclusiv următoarele:

AVERTISMENT!

Pentru a reduce riscul de incendiu, electrocutare sau rănire:

- * Acest aparat trebuie să fie folosit numai de către persoane autorizate și instruite adecvat.
- * Nu lăsați aparatul nesupravegheat în timp ce este conectat. Deconectați aparatul de la sursa de alimentare în timpul curățării, întreținerii și la schimbarea pieselor.
- * Acest aparat este destinat utilizării în interior și nu trebuie să fie folosit sau depozitat în spații exterioare.
- * Pentru a evita electrocutarea, nu expuneți aparatul la ploaie. Depozitați aparatul în interior.
- * Nu permiteți utilizarea aparatului ca jucărie. Este necesară o atenție specială atunci când este folosit de către sau în apropierea copiilor.
- * Folosiți aparatul exclusiv conform descrierii din acest manual. Folosiți numai accesoriile recomandate de producător.
- * Nu folosiți aparatul cu cablul sau ștecărul deteriorate. Dacă aparatul nu funcționează așa cum ar trebui, a fost scâpat pe jos, deteriorat, lăsat afară sau scâpat în apă, returnați-l la un centru de service.
- * Nu trageți sau deplasați aparatul de cablu, nu folosiți cablul ca mână, nu închideți o ușă peste cablu și nu trageți cablul în jurul marginilor sau colțurilor ascuțite. Nu lăsați cablul de alimentare să intre în contact cu periele sau padelele rotative. Țineți cablul la distanță de suprafețele încinse.
- * Nu deconectați trăgând de cablu. Pentru deconectare, apucați de ștecăr, nu de cablu.
- * Nu manevrați ștecărul sau aparatul cu mâinile ude.
- * Nu puneți obiecte în orificii. Nu utilizați aparatul cu un orificiu blocat; feriți aparatul de praf, scame, fire de păr și orice obiecte care pot reduce fluxul de aer.
- * Țineți la distanță părul, hainele largi, degetele și toate părțile corpului de orificiile și părțile în mișcare ale aparatului.
- * Opriți toate comenzile înainte de deconectare.
- * Nu folosiți aparatul cu lichide inflamabile sau combustibile precum benzina și nu folosiți în zone în care aceasta ar putea fi prezentă.
- * Toate clapetele și capacele sunt poziționate așa cum se indică în manualul de instrucțiuni înainte de utilizarea aparatului.
- * Folosiți numai periele furnizate cu aparatul sau pe cele specificate în manualul de instrucțiuni. Folosirea altor perii poate afecta siguranța.
- * Când operați acest aparat, asigurați că terții, în special copiii, nu sunt puși în pericol.
- * Înainte de a efectua orice funcție de service, citiți cu atenție toate instrucțiunile legate de funcția respectivă.
- * Când se folosesc agenți de curățare sau de îngrijire, avertismentele de pericol ale producătorului trebuie să fie respectate și trebuie să se poarte îmbrăcăminte și ochelari de protecție.
- * Folosiți numai agenți de curățare necombustibili, cu grad de spumare redus, care nu conțin substanțe periculoase.
- * Nu operați acest aparat pe rampe sau suprafețe înclinate cu înclinare mai mare de 2 procente sau pe trepte.
- * Acest aparat nu este destinat utilizării de către persoane (inclusiv copii) cu capacități fizice, senzoriale sau mentale reduse sau lipsite de experiență și cunoștințe.
- * Curățarea și întreținerea de către utilizator nu trebuie să fie realizate de către copii fără supraveghere.
- * A nu se depozita în apropierea substanțelor chimice corozive cum sunt înălbitorii sau acizii.

PĂSTRAȚI ACESTE INSTRUCȚIUNI

IMPORTANT SAFETY INSTRUCTIONS

This machine is only suitable for commercial use, for example in hotels, schools, hospitals, factories, shops and offices other than normal residential housekeeping purposes.

SYMBOLS

Nilfisk uses the symbols below to signal potentially dangerous conditions. Read this information carefully and take the necessary steps to protect personnel and property.

DANGER!

Is used to warn of immediate hazards that will cause severe personal injury or death.

WARNING!

Is used to call attention to a situation that could cause severe personal injury.

CAUTION!

Is used to call attention to a situation that could cause minor personal injury or damage to the machine or other property.



Read all instructions before using.

GENERAL SAFETY INSTRUCTIONS

Specific Cautions and Warnings are included to warn you of potential danger of machine damage or bodily harm. The manufacturer accepts no liability for personal injury or damage to property due to the incorrect use of this machine.

When using an electrical appliance, basic precautions should always be followed, including the following:

WARNING!

To reduce risk of fire, electric shock, or injury:

- * This machine should only be used by properly trained and authorized persons.
- * Do not leave the appliance when it is plugged in. Unplug the machine from the power source during cleaning, maintenance and when replacing parts.
- * This machine is for indoor use only and shall not be used or stored outdoors.
- * To avoid electric shock, do not expose to rain. Store indoors.
- * Do not allow to be used as a toy. Close attention is necessary when used by or near children.
- * Use only as described in this manual. Use only manufacturer's recommended attachments.
- * Do not use with damaged cord or plug. If appliance is not working as it should, has been dropped, damaged, left outdoors, or dropped into water, return it to a service center.
- * Do not pull or carry by cord, use cord as a handle, close a door on a cord, or pull cord around sharp edges or corners. Do not allow the supply cord to come into contact with the rotating brushes or pads. Keep cord away from heated surfaces.
- * Do not unplug by pulling on cord. To unplug, grasp the plug, not the cord.
- * Do not handle plug or appliance with wet hands.
- * Do not put any object into openings. Do not use with any opening blocked; keep free of dust, lint, hair, and anything that may reduce air flow.
- * Keep hair, loose clothing, fingers, and all parts of body away from openings and moving parts.
- * Turn off all controls before unplugging.
- * Do not use with flammable or combustible liquids such as gasoline or use in areas where they may be present.
- * All doors and covers are to be positioned as indicated in the instruction manual before using the machine.
- * Only use the brushes provided with the appliance or those specified in the instruction manual. The use of other brushes may impair safety.
- * When operating this machine, ensure that third parties, particularly children, are not endangered.
- * Before performing any service function, carefully read all instructions pertaining to that function.
- * When using cleaning and care agents, the manufacturer's danger warnings must be followed and protective goggles and clothing must be worn.
- * Only use low-foaming, non-combustible cleaning agents which do not contain hazardous substances.
- * Do not operate this machine on ramps or inclines of more than a 2 percent gradient or on steps.
- * This machine is not intended for use by persons (including children) with reduced physical, sensory or mental capabilities, or lack of experience and knowledge.
- * Cleaning and user maintenance shall not be made by children without supervision.
- * Do not store near corrosive chemicals like bleach or acid.

SAVE THESE INSTRUCTIONS

JORDFORBINDELSE INSTRUKSER

Denne maskine skal have jordforbindelse. Hvis maskinen ikke fungerer som den skal eller bryder sammen, er jordforbindelsen nedsætter risikoen for elektrisk stød. Maskinen er udstyret med en elektrisk ledning med et stik som sikrer jordforbindelse. Stikket skal bruges i en dertil passende kontakt indstalleret i henhold til lokale forskrifter og regler.

FARE!

Hvis maskinens jordforbindelse ikke er rigtig tilsat, kan det forårsage elektrisk stød. Hvis der er tvivl om hvorvidt kontakten har den fornødne jordforbindelse, bør den efterses af en kvalificeret elektriker. Stikket, som maskinen er udstyret med, må ikke ændres. Hvis det ikke kan tilsættes i kontakten, bør en ny kontakt installeres af en kvalificeret elektriker.

Udskift stikket, hvis jordbenet er beskadiget eller brækket.

Den grønne (eller grøn/gule) ledning i kablet er jordledningen. Når De udskifter et stik, må denne ledning kun forbindes med jordbenet.

De ledninger, der sluttes til denne maskine, skal være 2,5mm² (12 AWG), have tre wires og et træbensstik og udgang. Anvend ikke forlængerledninger, der er mere end 15M lange (50 ft).

FORSKRIFTER FOR ELEKTRISK JORDING

Dette udstyret må koples til jord. Hvis det skulle oppstå feil eller stopp, blir jordingen forbindelsen med lavest motstand for elektriske strømmer slik at faren for elektrisk støt blir redusert. Dette utstyret er utstyrt med en ledning som har en strømfører som jorder utstyret og en jordet stikkontakt. Stikkontakten må settes inn i et passende støpsel, riktig montert og jordet i henhold til alle lokale forskrifter og regler.

FARE!

Hvis dette utstyret ikke er riktig tilkoblet en strømfører som jorder utstyret kan dette føre til fare for elektrisk støt. En kvalifisert elektriker eller servicetekniker må kontaktes hvis du er i tvil om hvorvidt støpselet er riktig jordet. Du må ikke forandre stikkontakten som leveres med utstyret. Hvis den ikke passer til støpselet, må et støpsel av riktig type installeres av en kvalifisert elektriker.

Skift ut stikkontakten hvis noen av jordingsterminalene er skadd eller brukket.

Den grønne (eller gule og grønne) ledningen i strømkabelen er jordledningen. Dersom stikkontakten skiftes ut, må denne ledningen bare koples til jordingsterminalene.

Skjøteledninger som er tilkoblet denne maskinen skal være 2,5 mm² (12 AWG), trevajerledninger med trestiftsstøpsler og uttak. IKKE bruk skjøteledninger på mer enn 15 m (50 ft).

JORDNING

Dammsugaren måste jordas. Om fel av något slag skulle uppstå, avleder jordningen strömmen så att risken för el-stöt minskas. Denna dammsugare levereras med jordad stickpropp och måste därför kopplas till ett uttag som är jordat i enlighet med gällande foreskrifter.

FARA!

Kopplas stickproppen in i ett uttag som inte är jordat enligt ovanstående, riskerar man el-stöt. Låt en elektriker kontrollera uttaget om minsta tvekan om dess jordning föreligger. Stickproppen som medföljer dammsugaren får inte modifieras. Skulle den inte passa för el-uttaget, låt en elektriker installera ett nytt uttag.

Byt ut kontakten om jordningsstiften är skadade eller brustna.

Den gröna (eller grön/gula) ledningen i kabeln är jordledningen. Om kontakten byts ut får denna ledning endast anslutas till jordningsstiftet.

Förlängningssladdar som kopplas till denna maskin bör vara 2,5 mm² (12 AWG), tredeladkablar med trestiftskontakter och -uttag. Använd INTE förlängningssladdar som är längre än 15 M (50 ft.).

MAADOITUSOHJEET

Tämä kone tulee maadoittaa. Mikäli se joutuisi epäkuuntoon tai rikkoutuksi kokonaan, maadoitus antaa sähkövirralle pienimmän vastuksen tien sähköiskun vaaran välttämiseksi. Tämä kone on varustettu johdolla, jossa on laitteen maadoittava johdin ja maadoituspistoke. Pistoke tulee pistää asianmukaisesti asennettuun ja maadoitettuun pistorasiaan kaikkien paikallisten säännösten mukaisesti.

VAARA!

Laitteen maadoittavan johtimen virheellisestä liitännästä voi olla seurauksena sähköiskun vaara. Varmista päteväällä sähköasentajalla tai huoltohenkilöllä, että pistorasia on asianmukaisesti maadoitettu, mikäli asiasta on epäilyksiä. Älä muunna laitteen mukana annettua pistoketta. Jos se ei sovi pistorasiaan, asennuta asianmukainen pistorasia päteväällä sähköasentajalla.

Vaihda pistotulppa, jos maadoitusnasta on vioittunut tai rikkinäinen.

Vihreä (tai keltavihreä) johto on maadoitusjohto. Kun vaihdat pistotulppaa, tämän johdon on oltava kytkettynä ainoastaan maadoitusnastaan.

Tähän laitteeseen liitettävien jatkojohtojen täytyy olla 2,5 mm² (12 AWG), kolmella johtimella, kolmipistokkeella ja pistorasialla varustettuja. ÄLÄ käytä yli 15 m (50 ft) pitkiä jatkojohtoja.

HINWEISE ZUM ERDUNGSSCHUTZ

Dieses Gerät darf nur mit Erdungsschutz betrieben werden. Bei Versagen des Geräts werden eventuelle Fehlerströme durch die Erdung abgeleitet, so daß die Gefahr eines elektrischen Schlages vermindert wird. Die Netzleitung des Geräts ist mit einem Schutzkontaktstecker versehen. Dieser Stecker darf nur in vorschriftsmäßig installierte und geerdete Schutzkontaktsteckdosen eingesteckt werden.

⚠ GEFAHR!

Nicht vorschriftsmäßiges Einstecken des Netzsteckers kann zu elektrischen Schlägen führen. Bei Zweifel über den Erdungsschutz einer Steckdose einen qualifizierten Elektriker oder Techniker zu Rate ziehen. Den gelieferten Netzstecker nicht abändern. Paßt der Stecker nicht, muß eine geeignete Steckdose von einem qualifizierten Elektriker installiert werden.

Erneuern Sie den Stecker, falls der Erdungssteckerstift beschädigt oder gebrochen ist.

Die grüne (oder grün/gelbe) Ader im Kabel ist der Schutzleiter. Beim Erneuern eines Steckers darf diese Ader lediglich mit dem Erdungssteckerstift verbunden werden.

An dieses Gerät angeschlossene Verlängerungskabel müssen einen Querschnitt von 2,5 mm² (12 AWG) aufweisen. Sie müssen dreidrig sein, einen Stecker mit drei Kontaktstiften haben und in eine entsprechende Steckdose passen. Verwenden Sie KEINE Verlängerungskabel, die länger als 15 m (50 Fuß) sind.

INSTRUCTIONS VISANT LA MISE À LA TERRE

Cet appareil doit être mis à la terre. En cas de défaillance ou de panne éventuelles, la mise à la terre fournit au courant un chemin de moindre résistance qui réduit le risque de choc électrique. Cet appareil est pourvu d'un cordon muni d'un conducteur de terre et d'une fiche avec broche de terre. La fiche doit être branchée dans une prise appropriée correctement installée et mise à la terre conformément aux règlements et ordonnances municipaux.

⚠ AVERTISSEMENT !

Un conducteur de terre mal raccordé peut entraîner un risque de choc électrique. Consulter un électricien ou un technicien d'entretien qualifié si vous n'êtes pas certain que la prise est correctement mise à la terre. Ne pas modifier la fiche fournie avec l'appareil - si elle ne peut être insérée dans la prise, faire installer une prise adéquate par un électricien qualifié.

Remplacez la prise si la prise de terre est abîmée ou cassée.

Le fil Vert (ou Vert/Jaune) dans la ganse est le fil de terre. Lors du remplacement d'une prise, ce fil doit être raccordé à la prise de terre uniquement.

Les cordons prolongateurs branchés à cette machine doivent être des rallonges à trois conducteurs de 2,5 mm² (12 AWG), avec des fiches et des prises à trois broches. NE PAS utiliser des cordons prolongateurs de plus de 15 m (50 pieds).

INSTRUCTIES VOOR HET AARDEN

Dit apparaat moet geaard zijn. Aarding levert een weg van de minste weerstand voor elektrische stroom om het risico van elektrische schok te verminderen als het apparaat niet meer goed functioneert of stuk gaat. Dit apparaat is voorzien van een snoer met een aardingsgeleider voor het apparaat en een geaarde stekker. De stekker moet in het juiste stopcontact gestoken worden dat juist geïnstalleerd en geaard is, volgens de plaatselijke codes en voorschriften.

⚠ GEVAAR!

Het onjuist verbinden van de aardingsgeleider van het apparaat kan het gevaar van elektrische schok met zich meebrengen. Laat een erkend elektricien of monteur het stopcontact nakijken als u twijfelt of het stopcontact op de juiste wijze geaard is. Verander de stekker niet die bij het apparaat geleverd is. Het zal niet in het stopcontact passen, laat het juiste stopcontact door een erkend elektricien installeren.

Als de aardepin beschadigd of gebroken is, moet u de stekker vervangen.

De groene (of groen/gele) draad in het snoer is de aardedraad. Wanneer u de stekker vervangt, moet deze draad alleen met de aardepin verbonden worden.

Voor deze machine gebruikte verlengsnoeren moeten 2,5 mm² (12 AWG), 3-dradige snoeren met driepolige stekkers en uitgangen zijn. Gebruik geen verlengsnoeren van meer dan 15 m lang.

ИНСТРУКЦИИ ПО ЗАЗЕМЛЕНИЮ

Данный пылесос должен быть заземлен. Если произойдет сбой по электричеству, заземление обеспечивает путь наименьшего сопротивления для электрического тока в целях снижения риска поражения электрическим током. Данный пылесос оснащен шнуром питания, который имеет заземляющий провод и заземляющий штекер. Штекер должен вставляться в соответствующую розетку, правильно установленную и заземленную в соответствии со всеми местными кодексами и распоряжениями.

⚠ опасно для жизни!

Неправильное соединение заземляющего провода может привести к поражению электрическим током. Проконсультируйтесь с квалифицированным электриком или специалистом по техническому обслуживанию, если Вы сомневаетесь в том, правильно ли заземлена розетка. Не видоизменяйте вилку шнура питания, которым снабжен пылесос. Если вилка не подходит для розетки, необходимо воспользоваться помощью квалифицированного электрика для установки соответствующей розетки.

Заменяйте вилку шнура, если повреждена или разорвана линия заземления.

Провод зеленого цвета (или зеленого/желтого) в кабеле питания является проводом заземления. При замене вилки данный провод должен подсоединяться только к линии заземления.

В качестве шнуров-удлинителей для этой машины должны использоваться трехжильные кабели 2,5 мм² (сортамент 12 AWG) с трехконтактными вилками и розетками. НЕ ИСПОЛЬЗУЙТЕ шнуры-удлинители длиной более 15 м (50 футов).

INTRUCCIONES PARA HACER LA TOMA A TIERRA

Este aparato deberá ser conectado a tierra. En caso de malfuncionamiento o de desperfectos, la toma a tierra proporciona una vía de menor resistencia de la corriente eléctrica para reducir el riesgo de choques eléctricos. Esta unidad viene equipada con un cordón con conductores para toma a tierra y con un enchufe con toma a tierra. Ese enchufe deberá ser enchufado a un receptáculo en buen estado con instalación a tierra según los códigos y ordenanzas de la zona.

¡PELIGRO!

Si el conductor a tierra no está instalado correctamente pueden producirse riegos de choques eléctricos. En caso de duda, consulte con un electricista o personal de servicio autorizados. No modifique el cordón provisto con el aparato. Si no calza en el receptáculo, llame a un electricista calificado para que coloque un receptáculo adecuado.

Sustituya el enchufe si la patilla de tierra está dañada o rota.

El hilo verde (o verde/amarillo) del cordón es el hilo de tierra. Cuando sustituya el enchufe, este hilo sólo debe ir conectado a la patilla de tierra.

Las extensiones eléctricas conectadas a esta máquina deben ser cables de tres alambres de 2.5mm² (12 AWG), con clavijas triples y receptáculos de tres entradas. NO use extensiones de más de 15M (50 ft) de largo.

INSTRUÇÕES DE LIGAÇÃO À TERRA

Esta máquina deve ser ligada à terra. Caso ela apresente um defeito ou avarie, a ligação à terra fornece um caminho de menor resistência para uma corrente elétrica, reduzindo o risco de um choque elétrico. Esta máquina está equipada com um condutor e uma ficha para esse efeito. A ficha deve estar ligada numa tomada apropriada, que foi adequadamente instalada e ligada à terra de acordo com todos os códigos e regulamentos locais.

PERIGO!

A conexão inadequada do condutor de terra pode resultar em risco de choque elétrico. Se tiver dúvidas a respeito da ligação adequada da tomada, consulte um electricista qualificado ou o pessoal de manutenção. Não modifique a ficha que vem com a máquina. Se ela não couber na tomada, consulte um electricista qualificado para a instalação de uma tomada adequada.

Substitua a ficha se o pino de ligação à terra estiver danificado ou partido.

O fio Verde (ou Verde/Amarelo) do cabo é o fio de ligação à terra. Quando estiver a substituir uma ficha, este fio só pode estar agarrado ao pino de ligação à terra.

Extensões de fios conectadas a esta máquina devem ter 2,5 mm² (12 AWG), três fios com plugs de três pinos e tomadas. NÃO use extensões de fios com mais de 15 m (50ft) de comprimento.

ISTRUZIONI PER LA MESSA A TERRA

Questo apparecchio deve essere collegato a terra. Se dovesse funzionare in modo errato o rompersi, la messa a terra offre un percorso di minore resistenza per la corrente elettrica per ridurre il rischio di scosse elettriche. Questo apparecchio è dotato di un cavo con conduttore per messa a terra e una spina di messa a terra. La spina deve essere inserita in una presa adatta installata correttamente con messa a terra secondo le leggi locali.

PERICOLO!

Un collegamento non corretto del conduttore per messa a terra può provocare scosse elettriche. Contattare un elettricista o tecnico di assistenza qualificato per qualsiasi dubbio riguardo il collegamento a terra o meno della presa. Non modificare la spina dell'apparecchio. Se non entra nella presa, rivolgersi ad un elettricista qualificato per installare una presa adatta.

Nel caso in cui il pin di messa a terra fosse danneggiato o rotto, sostituire la spina.

Il filo verde (o verde/giallo) nel cordone elettrico è il filo di terra. Quando si sostituisce la spina, questo filo deve essere collegato esclusivamente al pin di messa a terra.

Le prolunghe collegate a questa macchina devono avere una superficie di 2,5 mm², tre cavi elettrici con spine a tre poli e prese elettriche. NON utilizzare prolunghe di lunghezza superiore a 15 m.

ΟΔΗΓΙΕΣ ΓΙΑ ΤΗ ΓΕΙΩΣΗ

Η συσκευή θα πρέπει να είναι γειωμένη. Σε περίπτωση ηλεκτρικής δυσλειτουργίας της συσκευής, η γείωση παρέχει στο ηλεκτρικό ρεύμα μια δίοδο πολύ χαμηλής αντίστασης, προκειμένου να μειωθεί ο κίνδυνος ηλεκτροπληξίας. Αυτή η συσκευή είναι εφοδιασμένη με καλώδιο τροφοδοσίας και ρευματολήπτη (φως) που διαθέτουν και αγωγό και ακίδα γείωσης. Ο ρευματολήπτης (φως) θα πρέπει να συνδέεται σε κατάλληλη πρίζα, εγκατεστημένη και γειωμένη σύμφωνα με τους κανονισμούς και τις διατάξεις περί ηλεκτρικών εγκαταστάσεων, που ισχύουν στη χώρα όπου χρησιμοποιείται η συσκευή.

ΚΙΝΔΥΝΟΣ!

Η ακατάλληλη σύνδεση του αγωγού γείωσης του εξοπλισμού μπορεί να δημιουργήσει κίνδυνο ηλεκτροπληξίας. Εάν έχετε αμφιβολίες για τη γείωση της πρίζας αναθέστε τον έλεγχο της σε κάποιον ειδικευμένο ηλεκτρολόγο ή τεχνικό. Μην κάνετε τροποποιήσεις στο ρευματολήπτη (φως) που συνοδεύει τη συσκευή. Εάν ο ρευματολήπτης (φως) δεν ταιριάζει στην πρίζα, αναθέστε σε έναν ειδικευμένο ηλεκτρολόγο την εγκατάσταση κατάλληλης πρίζας.

Εάν η ακίδα γείωσης του ρευματολήπτη (φως) είναι φθαρμένη ή σπασμένη, αντικαταστήστε το ρευματολήπτη.

Το πράσινο (ή πράσινο/κίτρινο) σύρμα του καλωδίου είναι το σύρμα της γείωσης. Κατά την αντικατάσταση του ρευματολήπτη, το σύρμα αυτό θα πρέπει να συνδέεται μόνον με την ακίδα της γείωσης.

Καλώδια επέκτασης που είναι συνδεδεμένα σε αυτό το μηχάνημα θα πρέπει να έχουν μήκος 2,5mm² (12 AWG), τριπλά καλώδια με βύσματα τριών ακροδεκτών και εξόδους. ΜΗ χρησιμοποιείτε καλώδιο επέκτασης μήκους άνω των 15M (50 ft).

MAANDUSEESKIRJAD

Seade peab olema maandatud. Elektrilise rikke korral annab maandus elektrivoolule vähima takistusega tee, mis vähendab elektrilöögi riski. Käesolev seade on varustatud toitejuhtmega, millel on seadmemaandusega juhe ja maanduspistik. Pistik tuleb pista sobivasse pessa, mis on korralikult paigaldatud ja maandatud vastavalt kohalikele määrustele ja eeskirjadele.

HÄDAOHT!

Seadmemaandusega juhtme ebaõige ühendamise tagajärjeks võib olla elektrilöök. Kui te kahtlete pistikupesa korralikus maanduses, siis kontrollige seda koos kvalifitseeritud elektrikuga või teenindusspetsialistiga. Ärge modifitseerige koos seadmega tarnitud pistikut. Kui pistik ei vasta pesale, siis pöörduge kvalifitseeritud elektrikuga poole ja laske paigaldada sobiv pistikupesa.

Kui maanduskontakt on kahjustatud või katki, siis asendage pistik.

Toitejuhtme maandusjuhe on roheline (või roheline/kollane). Pistiku asendamisel võib maandusjuhtme ühendada ainult maanduskontaktiga.

Selle seadme külge ühendatud pikendusjuhtmed peaks olema 2,5 mm² (12 AWG) kolme traadiga juhtmed, kolmeaharulise pistiku ja pistikupesaga. ÄRGE kasutage pikemaid kui 15 m (50 ft) pikendusjuhtmeid.

IEZEMĖŠANAS INSTRUKCIJAS

Šo ierīci jāiezemē. Ja atgādās elektriska kļūme, iezemējums nodrošina elektriskajai strāvai vismazāko pretestību, samazinot elektriskās strāvas trieciena risku. Šīs iekārtas kabelis aprīkots ar iezemējuma vadu un iezemējuma kontaktdakšu. Kontaktdakša jāpieslēdz piemērotai kontaktlīdzdai, kas attiecīgi aprīkota un iezemēta saskaņā ar vietējiem likumiem un rīkojumiem.

BĪSTAMI!

Iekārtas iezemēšanas vada nepareiza pievienošana var izraisīt elektriskās strāvas trieciena risku. Ja neesat pārliecināts, vai kontaktlīdzda ir pienācīgi iezemēta, konsultējieties ar sertificētu elektriķi vai servisa pārstāvi. Nepārveidojiet kopā ar iekārtu piegādāto kontaktdakšu. Ja tā neatbilst kontaktlīdzdai, uzdodiet sertificētam elektriķim uzstādīt piemērotu kontaktlīdzdu.

Ja iezemēšanas spaiļi ir bojāti vai salauzti, nomainiet kontaktdakšu.

Zaļais (vai zaļi-dzeltenais) vads kabelī ir iezemēšanas vads. Nomainot kontaktdakšu, šis vads jāpievieno vienīgi iezemēšanas spaiļiem.

Šai ierīcei pievienotajiem pagarinātajiem jābūt 2,5 mm² (12 AWG), kabeļiem jābūt ar trim dzīslām, kā arī trīsražu kontaktdakšām un rozetēm. NEIZMANTOJIET pagarinātājauklas, kas ir garākas par 15 metriem (50 pēdām).

ĪZĒMINIMO INSTRUKCIJOS

Šī mašina turi būti įžeminama. Jei mašinoje įvyks elektros gedimas, elektros srovė nutekės įžeminimo laidu su mažiausia varža ir taip bus sumažinta elektros smūgio rizika. Mašinoje turi būti įmontuotas elektros laidai su įžeminimo laidininku ir įžeminimo kištuku. Kištukas turi būti įkištas į atitinkamą reikiama sumontuotą ir įžemintą lizdą, atitinkantį vietinius reikalavimus.

PAVOJUS!

Netinkamai prijungtas įžeminimo laidininkas gali kelti elektros smūgio pavojų. Paprašykite kvalifikuoto elektriko ar serviso darbuotojo patikrinti, jei abejojate, ar lizdas tinkamai įžemintas. Neperdarykite ant mašinos laido sumontuoto kištuko. Jei jis netiks lizdui, paprašykite kvalifikuoto elektriko sumontuoti tinkamą lizdą.

Pakeiskite kištuką, jei įžeminimo smaigas yra pažeistas arba nulaužtas.

Žalias (arba žalias/geltonas) elektros laido laidininkas skirtas įžeminimui. Keičiant kištuką šis laidininkas turi būti jungiamas tik prie įžeminimo smaigo.

Šiam įrenginiui prijungti turėtų būti naudojami 2,5 mm² (12 AWG) skerspločio ilginimo laidai, trigysliai laidai su trijų dantų kištukais ir atitinkami el. tinklo kištukiniai lizdai. NENAUDOKITE ilginamųjų laidų, kurių ilgis viršija 15 m (50 ft).

NAVODILA ZA OZEMLJITEV

To napravo je potrebno ozemljiti. Če se pri delu pojavi električna okvara, ozemljitev omogoča odvod električnega toka z najmanjšo upornostjo, kar zmanjšuje tveganje električnega udara. Ta naprava je opremljena s kablom z ozemljitvenim vodnikom in vtikačem za ozemljitev. Vtikač je potrebno vključiti v ustrezno vtičnico, ki je pravilno nameščena in ozemljena v skladu z lokalno zakonodajo.

NEVARNOST!

Nepravilna povezava ozemljitvenega vodnika naprave poveča tveganje električnega udara. Če niste popolnoma prepričani, če je vtičnica ustrezno ozemljena, se posvetujte z usposobljenim električarjem ali servisnim osebjem. Vtikača dobavljenega z napravo ne spreminjajte. Če se vtikač ne prilega v vtičnico, naj usposobljen električar namesti ustrezno vtičnico.

Vtikač zamenjajte, če je ozemljitvena nožica poškodovana ali zlomljena.

Zelena (ali zeleno-rumena) žica v kablu je ozemljitvena žica. Ko zamenjujete vtikač, je potrebno to žico spojiti z ozemljitveno nožico.

Podaljški, povezani s tem strojem, morajo biti 2,5 mm² (12 AWG), s trižičnimi kabli in s tremi nožicami in vtiči. NE uporabljajte podaljškov, daljših kot 15 metrov.

POKYNY PRE UZEMNENIE

Toto zariadenie musí byť uzemnené. Ak by malo dôjsť k elektrickému zlyhaniu fungovania zariadenia, uzemnenie predstavuje pre prúd cestu najmenšieho odporu, čím sa znižuje riziko zasiahnutia prúdom. Toto zariadenie je vybavené káblom, opatreným uzemňujúcim vodičom a zástrčkou s uzemnením. Zástrčka sa musí zasúvať len do vhodnej zásuvky, správne nainštalovanej a uzemnenej v súlade s miestnymi predpismi.

NEBEZPEČENSTVO!

Nesprávne pripojenie uzemňujúceho vodiča môže spôsobiť zasiahnutie elektrickým prúdom. Kontrolu správnosti uzemnenia zásuvky prenechajte v prípade pochybností kvalifikovanému elektrikárovi alebo servisnému technikovi. Nesnažte sa upravovať zástrčku dodanú spolu so zariadením. Ak dodaná zástrčka nepasuje do vašej zásuvky, inštaláciu vhodnej zásuvky prenechajte kvalifikovanému elektrikárovi.

Ak je uzemňujúci kolík zástrčky poškodený alebo zlomený, zástrčku vymeňte.

Zelený (alebo žltozelený) vodič kábla je uzemňujúci vodič. Pri výmene zástrčky dbajte, aby bol tento vodič pripojený len k uzemňujúcemu kolíku.

Predlžovacie káble pripojené k tomuto zariadeniu musia mať prierez 2,5 mm² (12 AWG) a káble s tromi vodičmi s trojkolíkovými zástrčkami a zásuvkami. NEPOUŽÍVAJTE predlžovacie káble dlhšie ako 15 m (50 stôp).

POKYNY PRO UZEMNĚNÍ PŘÍSTROJE

Toto zařízení musí být uzemněno. Pokud dojde k poruše na elektrickém zařízení, uzemnění představuje způsob jak odvést zbytkové napětí elektrického proudu a tím snížit riziko úrazu elektrickým proudem. Toto zařízení je vybaveno zástrčkou s uzemněním. Zástrčka musí být zasunuta do vhodné zásuvky s řádně instalovaným uzemněním dle platných norem.

NEBEZPEČÍ!

Nesprávne zapojenie zemnicího kolíku zástrčky a zásuvky môže viesť k úrazu elektrickým prúdom. Pokud si nejste jisti, zda-li je zásuvka správne zapojena, kontaktujte kvalifikovaného elektrikára. Zástrčku dodávanou spoločne s výrobkom žiadnym spôsobom neupravujte. Pokud originálně dodaná zástrčka nevyhovuje Vaší zásuvce, požádejte kvalifikovaného elektrikáře či servisního technika, aby provedl nápravu.

Zástrčku vymeňte, pokud je zemnicí kolík poškozen.

Zelený (nebo Zelený/Žlutý) drát v kabelu je zemnicí. Když budete vyměňovat zástrčku, tento drát musí být propojen pouze se zemnicím kolíkem.

Prodlužovací šňůry zapojené do tohoto stroje by měly být tří-žilové šňůry o průměru 2,5 mm² (12 AWG) se zástrčkami a zásuvkami na tři kolíky. NEPOUŽÍVEJTE prodlužovací šňůry delší než 15 metrů.

INFORMACJE DOTYCZĄCE UZIEMIENIA

Urządzenie musi być uziemione. W przypadku niesprawnego działania systemu elektrycznego, uziemienie zapewnia drogę najmniejszego oporu dla prądu elektrycznego w celu zminimalizowania ryzyka porażenia. To urządzenie jest wyposażone w przewód zasilający posiadający kabel uziemienia i wtyczkę z uziemieniem. Wtyczka musi zostać podłączona do właściwego gniazda, które zostało należycie zainstalowane i uziemione zgodnie z lokalnymi rozporządzeniami.

UWAGA!

Niewłaściwe podłączenie zestawu uziemienia może spowodować ryzyko porażenia prądem elektrycznym. Sprawdź z technikiem serwisowym czy gniazdo zasilające jest właściwie uziemione.

Wymień wtyczkę, jeżeli bolec uziemiający jest uszkodzony lub wyłamany.

Zielony kabel (lub Zielono/Żółty) w przewodzie zasilającym jest kablem uziemiającym. Kiedy dokonywana jest wymiana wtyczki, kabel ten musi zostać podłączony tylko do bolca uziemiającego.

Przekrój kabli przedłużaczy do tej maszyny musi wynosić co najmniej 2,5 mm² (12 AWG). Przedłużacze takie muszą być trzyżyłowe. Wtyczki i gniazda sieciowe muszą być wyposażone w 3 kołki. NIE UŻYWAĆ przedłużaczy dłuższych niż 15 m (50 stóp).

FÖLDELÉSI UTASÍTÁSOK

A berendezést elektromosan földelni kell. Ha meghibásodna a földelés kisebb ellenállást biztosít az elektromos áramnak, ezzel csökkentve az áramütés veszélyét. A berendezés vezetéke földelő érrel, és földelt csatlakozóval van ellátva. A csatlakozót a helyi előírásoknak megfelelően bekötött, és földelt csatlakozóaljzatba szabad csak bedugni.

VESZÉLY!

Aberendezés földelő vezetékének helytelen bekötése növeli az áramütés veszélyét. Ellenőriztesse egy szakképzett villanyszerelővel, vagy szerviz képviselővel, ha nem biztos benne, hogy az aljzat megfelelően földelve van. Ne alakítsa át a berendezéshez tartozó csatlakozót. Ha nem illeszkedik az aljzatba, cseréltesse ki az aljzatot egy képzett szakemberrel.

Ha a földelő érintkező megsérült, vagy eltört, cserélje ki a csatlakozót.

A zöld (vagy zöld/sárga) ér a vezetékben a földelőér. Amikor kicseréli a csatlakozót, csak ezt a vezetékét kell a földelő érintkezőre kötni.

A készülékhez 2,5mm² (12 AWG), háromszálas, háromhegyes csatlakozójú hosszabbítókábel csatlakoztatható. NE használjon 15 méternél hosszabb hosszabbítót.

TOPRAKLAMA TALİMATLARI

Bu cihaz topraklanmalıdır. Topraklama herhangi bir elektrik arızasında elektrik akımının gideceği bir yol oluşturarak elektrik çarpması riskini azaltır. Bu cihazda topraklama için, kablo ve soket gibi özel bağlantı elemanları mevcuttur. Fiş yerel kurallara göre düzenlenmiş uygun bir duvar prizine takılmalıdır.

⚠ TEHLİKE !

Düzgün yapılmayan bağlantılar elektrik çarpması riskini artırır. Toprak bağlantınızla ilgili şüpheleriniz varsa nitelikli bir elektrikçi veya servis personeline kontrol ettirin. Cihazla birlikte verilen kablo üzerinde değişiklik yapmayın. Herhangi bir uygunsuzluk durumunda, nitelikli bir elektrikçi tarafından, düzgün bir priz monte edilmelidir.

Kablodaki yeşil (veya sarı/yeşil) tel toprak hattıdır. Fiş değiştirirken bu tel yalnızca toprak pimine bağlanmalıdır.

Bu makineye bağlanan uzatma kabloları, üç uçlu fişlere ve prizlere sahip olan 2,5 mm² (12 AWG), üç telli kablolar olmalıdır. 15 metreden (50 ft) daha uzun olan uzatma kablolarını KULLANMAYIN.

ИНСТРУКЦИИ ЗА ЗАЗЕМЯВАНЕ

Този уред трябва да бъде заземен. В случай на електрическа неизправност, заземяването осигурява път на най-малко съпротивление за електрически ток, за да намали риска от електрически удар. Този уред е снабден с кабел със заземяващ оборудването проводник и заземяващ щепсел. Щепселът трябва да бъде включен в подходящ контакт, който е правилно инсталиран и заземен в съответствие с местните кодекси и наредби.

⚠ ОПАСНОСТ!

Неправилно свързване на заземяващия проводник на оборудването може да доведе до риск от електрически удар. Консултирайте се с квалифициран електротехник или обслужващо лице, ако се съмнявате дали контактът е правилно заземен. Не променяйте осигурения към уреда щепсел. Ако той не влиза в контакта, помолете квалифициран техник да ви инсталира подходящ.

Заменете щепсела, ако заземяващият щифт е повреден или счупен.

Зелената (или зелена/жълта) жица на кабела е заземяваща. Когато замените щепсела, тази жица трябва да бъде свързана само към заземяващия щифт.

Удължителните кабели, свързани към тази машина, трябва да бъдат 2,5 mm² (12 AWG), трижилни, с щепсел и контакти с три щифта. НЕ използвайте удължителни кабели, по-дълги от 15 m (50 ft).

INSTRUCȚIUNI DE ÎMPĂMÂNTARE

Acest aparat trebuie să fie împământat. În cazul unei defecțiuni de funcționare, împământarea oferă o cale de rezistență mai mică a curentului electric pentru a reduce riscul de electrocutare. Acest aparat este echipat cu un cablu care are un conductor de împământare a echipamentului și un ștecăr cu împământare. Ștecărul trebuie să fie conectat la o priză adecvată care este corect instalată și împământată în conformitate cu toate codurile și ordonanțele locale.

⚠ PERICOL!

Conectarea incorectă a conductorului de împământare a echipamentului se poate solda cu un risc de electrocutare. Verificați cu un tehnician calificat sau o persoană de service dacă aveți dubii privind împământarea corectă a prizei. Nu modificați ștecărul furnizat cu aparatul. Dacă aceasta nu se potrivește în priză, solicitați instalarea unei prize adecvate de către un tehnician calificat.

Înlocuiți ștecărul dacă pinul de împământare este deteriorat sau rupt.

Firul verde (verde/galben) din cablu este firul de împământare. La înlocuirea unui ștecăr, acest fir trebuie să fie atașat numai la pinul de împământare.

Cordoanele prelungitoare conectate la acest aparat trebuie să fie de 2,5 mm² (12 AWG), cordoane cu trei fire cu ștechere și prize cu împământare. NU FOLOSIȚI cordoane prelungitoare mai lungi de 15 m (50 ft).

GROUNDING INSTRUCTIONS

This appliance must be grounded. If it should electrically malfunction, grounding provides a path of least resistance for electric current to reduce the risk of electric shock. This appliance is equipped with a cord having an equipment-grounding conductor and grounding plug. The plug must be plugged into an appropriate outlet that is properly installed and grounded in accordance with all local codes and ordinances.

⚠ DANGER!

Improper connection of the equipment-grounding conductor can result in a risk of electric shock. Check with a qualified electrician or service person if you are in doubt as to whether the outlet is properly grounded. Do not modify the plug provided with the appliance. If it will not fit the outlet, have a proper outlet installed by a qualified electrician.

Replace the plug if the grounding pin is damaged or broken.

The Green (or Green/Yellow) wire in the cord is the grounding wire. When replacing a plug, this wire must be attached to the grounding pin only.

Extension cords connected to this machine should be 2.5mm² (12 AWG), three-wire cords with three-prong plugs and outlets. DO NOT use extension cords more than 15M (50 ft) long.

INTRODUKTION

Denne manual vil hjælpe dig til at få det størst mulige udbytte af din **Nilfisk Floor Machine**. Læs vejledningen grundigt igennem, før du tager maskinen i brug.

Bemærk: Fremhævede tal i parentes angiver en genstand, der er vist på side 3 (Figur A).

Dette er en gulvrenserings- og -poleringsmaskine og den er kun beregnet til kommercielt brug. Der henvises til reservedelslisten for tilbehørsdele / børster og anbefalet brug.

RESERVEDELE OG SERVICE

Nødvendige reparationer skal udføres af Nilfisk servicepersonale ved hjælp af originale Nilfisk reservedele og tilbehør.

Kontakt Nilfisk for reservedele eller service. Oplys venligst model- og serienummer ved alle henvendelser.

MÆRKEPLADE

Maskinens model og serienummer fremgår af mærkepladen på maskinen. Disse oplysninger er nødvendige, når du bestiller reservedele til maskinen. Skriv model- og serienummeret ned til senere brug:

MODEL _____

SERIENUMMER _____

UDPAKNING

Når maskinen leveres, skal du efterse forsendelseskassen og maskinen grundigt for tegn på beskadigelse. Hvis der er tegn på beskadigelse, skal du gemme forsendelseskassen, så den kan blive undersøgt. Underret straks Nilfisk kundeserviceafdeling om transportskaden (telefonnummeret er angivet på bagsideomslaget af denne vejledning).

(A) – LÆR MASKINEN AT KENDE

- 1 Operatørgreb
- 2 Sikkerhedslåseknop til klemhåndtag
- 3 Klemhåndtag – klem – TIL / slip - FRA
- 4 Strømenhed til tilbehør
- 5 Tilbehørshåndtag
- 6 Ledning
- 7 Kabelkrog
- 8 Opløsningsfitting
- 9 Tilbehørsklemme
- 10 Operatørhåndtag
- 11 Komprimeringsudløsningshåndtag
- 12 Skifte-Langsom hastighed I / Hurtig hastighed II (443 DS)
- 13 Effektafbryder (443H & DS) (kun efter serienummerafbrydelse)

ADVARSEL!

Denne maskine indeholder bevægelige dele. Tag ledningen ud af stikkontakten før vedligeholdelse for at reducere risikoen for skader.

*Hvis der skal bruges forlængerledning, skal den være 2.5mm² (12 AWG) og maksimalt 15M (50 ft) lang.

(B)- MONTERING AF BØRSTER ELLER RONDELHOLDERE

Juster tapperne (A) med de tilsvarende huller (B) i børsten eller rondelholderen og drej børsten eller rondelholderen mod uret, så den låser på plads. Drej hurtig og fast med uret for at fjerne børsten/rondelholderen. Brug kun en rondel eller børste, der er relevant for dit rengøringsystem.

BEMÆRK: Rondelrotation er mod uret som vist.

FORSIGTIG!

Hvis man bruger den forkerte børste eller rondel på denne maskine, kan det beskadige gulvet, maskinen eller overbelaste motoren.

ANVENDELSE

- 1 Træk ud og drej kabelkrogen (7) for at løsne ledningen (6). Pak ledningen (6) ud og sæt den i en korrekt jordet stikkontakt.
- 2 Træk op i komprimeringsudløsningshåndtaget (11). Bevæg operatørhåndtaget (10) nedad indtil dine arme er næsten lige. Slip komprimeringsudløsningshåndtaget (11) for at låse operatørhåndtaget (10) på plads.
- 3 Løft op i operatørhåndtaget (10) indtil børsten (eller rondellen) ligger fladt mod gulvet.
- 4 Kun 443 DS – Brug hastighedskontakten (12) til at indstille maskinens hastighed.

FORSIGTIG!

Kun 443 DS – Juster ikke på hastighedskontakten (12), mens motoren kører. Dette er farligt og kan beskadige motoren.

ADVARSEL!

Vær forberedt på at styre maskinen så snart motoren starter. Blot små bevægelser op eller ned med håndtaget vil få maskinen til at bevæge sig fra side til side. Træk op i håndtaget for at køre til højre. Skub ned i håndtaget for at køre til venstre.

FORSIGTIG!

Begynd med det samme at bevæge maskinen fra frem og tilbage. Hold maskinen i bevægelse mens motoren kører for at undgå skade på gulvet eller tæppet.

- 5 Hold godt fast på et af operatørgrebene (1), skub til sikkerheds-låseknappen (2), og tryk derefter klemhåndtagene (3) sammen for at starte motoren. **BEMÆRK:** Sikkerhedslåseknappen (2) vil ikke kunne aktiveres med mindre operatørhåndtaget (10) er blevet sluppet og skubbet tilbage i driftsposition. Når de dobbeltstyrede klemhåndtag (3) slippes, afbrydes maskinen øjeblikkeligt.

BEMÆRK: Ved sprøjterensning skal man kontrollere rondellen hver 10. minut for at kontrollere ophobning af skidt og voks. Hvis rondellen er beskidt, vendes den rene side udad, eller der monteres en ren rondel. Ophobning af skidt og voks vil forårsage en overbelastning af motoren.

EFTER BRUG

- 1 Placér operatørhåndtaget (10) i opretstående position og træk ledningen (6) ud af kontakten. Pak ledningen (5) rundt om operatørgrebene (1) og kabelkrogen (7).
- 2 Tag rondelholderen eller børsten af maskinen. Rengør rondellen eller børsten og hæng den til tørre. Lad poleringsrondellerne tørre helt, før de bruges igen. Opbevar børster og rondelholdere adskilt fra maskinen. Opbevar aldrig maskinen med påmonteret rondelholder eller børste.
- 3 Aftør hele maskinen med en ren, fugtig klud. Tør undersiden af børstehuset efter våd afrensning.
- 4 Gennemgå hele maskinen og alt tilbehør for beskadigelser. Udført eventuelt påkrævet vedligeholdelses- eller reparationsarbejde, før maskinen stilles væk.
- 5 Opbevar maskinen på et rent, tørt sted med håndtaget (10) i låst, lodret stilling. Opbevar maskinen på et sted, der er fri for ætsende væsker så som blegemiddel eller syrer.

FEJLFINDING

HVIRVLER PÅ GULVET EFTER SKRUBNING

- Gulvet er ikke rent.
- Forkert opløsning.
- Området er ikke ordentligt fejlet – der sidder snavs på en rondel eller i en børste.
- Der er brugt en forkert rondel eller børste til opgaven.
- Maskinen bevæges for hurtigt.

HVIRVLER PÅ GULVET EFTER TØRPOLERING

- Maskinen bevæges for hurtigt.
- Gulvmidlet er for blødt.
- Området er ikke ordentligt fejlet – der sidder snavs på en rondel eller i en børste.
- Der er brugt en forkert rondel eller børste til opgaven.

CIRKLER PÅ GULVET

- Maskinen står stille, mens børsten eller rondellen kører.

GULVFINISH FJERNET

- Ukorrekt rondel ... for aggressive.
- Opløsningen er for stærk.



MASKINEN SLINGRER UNDER BRUG

- Defekt rondel ... den ene side er tættere end den anden.
- Maskinen har hvilet på børsten eller rondellen i længere tid, hvilket har fået børstehårene eller rondellen til at "sætte sig".
- Rondellen er ikke placeret korrekt i rondelholderens børster.
- Skæv klods på børste- eller rondelholder – udskift klodsen.
- Forkert rondelholder til systemet

MASKINEN KØRER IKKE

- Kontroller afbryder (13) på modellerne 443H og DS (kun på modeller efter serienummerafbrydelse)
- Kontroller stikforbindelserne – både på maskinen og ved stikkontakten.
- Kontroller bygningens hovedafbryder.
- Ring efter service.

TEKNISKE SPECIFIKATIONER (som installeret og afprøvet på enheden)

Model	Spintec 443	Spintec 443 H	Spintec 443 DS
Modelnummer	56380065, 56380066, 56380073	56380068, 56380069, 56380074	56380070, 56380071, 56380075
Elektricitet	1.1kW - 230V / 50/60Hz	1.5kW - 230V/50Hz	1.1kW / 1.5kW - 230V/50Hz
Rondel-/børstehastighed	167 omdr./min	400 omdr./min	180 / 360 omdr./min.
Rondel-/børstestørrelse	17" (43 cm)	17" (43 cm)	17" (43 cm)
Samlet vægt	82 pund (37.3 kg)	87 pund (39,5 kg)	88 pund (40 kg)
-Maskiner bygget efter serienummerafbrydelse			
Lydtrykniveau (ISO 11201)	59dB LpA, 3KpA	69dB LpA, 3KpA	70.1dB LpA, 3KpA / 70.8dB LpA, 3KpA
Vibrationer i håndgreb (ISO 5349-1)	0.42 m/s ²	2.49 m/s ²	2.5 m/s ² / 2.5 m/s ²
-Maskiner bygget før serienummerafbrydelse			
Lydtrykniveau (ISO 11201)	59dB LpA, 3KpA	62dB LpA, 3KpA	61dB LpA, 3KpA
Vibrationer i håndgreb (ISO 5349-1)	0.42 m/s ²	0.65 m/s ²	0.29 m/s ² / 0.48 m/s ²
Beskyttelsesgrad	IPX4	IPX4	IPX4
Beskyttelsesklasse			

Materiale sammensætning og genvindelighed		
Type	vægtprocent af maskine	% genanvendes
Aluminium	19%	100%
Elektrisk / motorer / motorer-misc	55%	86%
Jernholdige metaller	9%	100%
Betjene / kabler	9%	43%
Væsker	0%	0%
Plast - ikke kan recirkuleres	5%	0%
Plast - genanvendelige	0%	0%
Polyethylen	0%	0%
Gummi	4%	0%

INNLEDNING

Denne brukerhåndboken vil gi deg maksimalt utbytte av din **Nilfisk gulvmaskin**. Les den grundig før du tar i bruk maskinen.

Merk: Tall i fet skrift og parentes henviser til et element som illustreres på side 3 (figur A).

Dette er en roterende rengjørings- og poleringsmaskin for gulv, som kun skal brukes i kommersiell hensikt. Se delelisten for tilgjengelig ekstrautstyr/koster og anbefalt bruk.

RESERVEDELER OG SERVICE

Reparasjoner som måtte bli nødvendig, skal utføres hos ditt autoriserte Nilfisk Servicesenter, som disponerer fabrikkutdannet servicepersonell og lagerfører et utvalg av originale Nilfisk reservedeler og tilbehør.

Ta kontakt med Nilfisk-forhandleren hvis du trenger service eller reservedeler. Vennligst oppgi modell- og serienummer ved henvendelse.

MERKEPLATE

Modell- og serienummeret til maskinen finner du på merkeplaten, som sitter på maskinen. Du trenger denne informasjonen for å bestille reservedeler til maskinen. Bruk feltene nedenfor til å notere maskinens modell- og serienummer for senere bruk.

MODELL _____

SERIENUMMER _____

PAKKE UT MASKINEN

Når maskinen leveres, bør transportkassen og maskinen straks kontrolleres i tilfelle skader. I tilfelle synlige skader, må transportkassen tas vare på slik at den kan kontrolleres. Ta straks kontakt med Nilfisk Kundeservice hvis du vil kreve erstatning for transportskade (du finner telefonnummeret på baksiden av denne manualen).

(A) BLI KJENT MED MASKINEN

- 1 Operatørens håndtak
- 2 Sikkerhetslåseknapp for koplingspak
- 3 Koplingspak – Klem – PÅ (ON) / Slipp – AV (OFF)
- 4 Ekstra strømplugg
- 5 Ekstra spak
- 6 Strømledning
- 7 Ledningskrok
- 8 Oppløsningsnippel
- 9 Ekstra bøyle
- 10 Operatørens håndtak
- 11 Trykkspak for utløsning av håndtak
- 12 Bryteren-Treg hastighet I / Rask hastighet II (443 DS)
- 13 Kretsbytter (443H & DS) (kun etter serienummerbrudd)

ADVARSEL!

Denne maskinen har bevegelige deler. For å redusere faren for skader må man alltid ta ut stikkkontakten før man utfører service.

*Hvis det er nødvendig med en skjøteledning, må den være 2,5 mm² (12 AWG) og ikke lenger enn 15 m (50 ft).

(B) MONTERE KOST- ELLER PUTEHOLDER

Innjuster tappene (A) med tilsvarende slisser (B) i kost- eller puteholderen og drei deretter kosten eller puteholderen mot klokka for å låse den på plass. For å fjerne kosten/puteholderen, gi den en hurtig, hard omdreining med klokka. Bruk kun en pute eller kost som egner seg til rengjøringen du utfører.

MERK: Puten roterer mot klokken som vist.

FORSIKTIG!

Bruk av feil kost eller pute på denne maskinen kan skade gulvet, maskinen eller overbelaste motoren.

BRUK

- 1 Trekk ut og drei ledningskroken (7) for å løsne strømledningen (6). Strekk ut strømledningen (6) og plugg den i en jordet stikkontakt.
- 2 Trekk opp trykkspaken for utløsning av håndtaket (11). Skyv operatørens håndtak (10) nedover til armene er nesten rette. Utløs trykkspaken for håndtaket (11) for å låse operatørens håndtak (10) på plass.
- 3 Løft opp operatørens håndtak (10) til kosten (eller puten) ligger flatt mot gulvet.
- 4 Kun 443 DS – Bruk hastighetsvelgeren (12) for å stille inn hastigheten for applikasjonen.

FORSIKTIG!

Kun 443 DS – Ikke endre hastighetsvelgeren (12) mens motoren er i gang. Dette er farlig og kan skade motoren.

ADVARSEL!

Du må være forberedt på å styre maskinen så fort motoren starter.

Beveges håndtaket en tanke opp eller ned vil maskinen flytte seg fra side til side. Håndtaket heves for å flytte til høyre.

Håndtaket senkes for å flytte til venstre.

FORSIKTIG!

Start flytting av maskinen frem og tilbake umiddelbart. Hold maskinen i bevegelse så lenge motoren er i gang, da unngår du skade på gulv eller teppe.

- 5 Hold fast i operatørens håndgrep (1), skyv sikkerhetslåsen (2) og press sammen koplingspakene (3) for å starte motoren. **MERK:** Sikkerhetslåseknappen (2) vil ikke kunne presses inn uten at operatørens håndtak (10) er utløst og vippt tilbake i driftstilling. Når de dobbeltstyrte koplingspakene (3) slippes, vil maskinen umiddelbart slå seg av.

MERK: Ved spraybuffing, kontroller puten hvert 10. minutt for smuss- og voksoppbygning. Hvis puten er skitten, må du vende den og avdekke den rene siden eller installere en ren pute. Smuss- eller voksoppbygning vil forårsake overbelastning av motoren.

ETTER BRUK

- 1 Plasser operatørens håndtak (10) i oppreist stilling og trekk ut strømledningen (6). Vikle strømledningen (6) rundt operatørens håndgrep (1) og ledningskroken (7).
- 2 Fjern puteholderen eller kosten fra maskinen. Rengjør puten eller kosten og heng den opp til tork. La poleringsputene tørke fullstendig før du bruker dem igjen.
Oppbevar koster og puteholdere adskilt fra maskinen. Du må aldri lagre maskinen med puteholder eller kost på maskinen.
- 3 Tørk hele maskinen med en ren, fuktet klut. Tørk undersiden av kosthuset etter våt bruk.
- 4 Se etter skader på maskinen og ekstrautstyret. Utfør nødvendig vedlikehold eller reparasjoner før du setter bort maskinen.
- 5 Parker maskinen på et rent, tørt sted med operatørhåndtaket (10) låst i oppreist stilling. Maskinen skal oppbevares i et område som er fritt for korrosive stoffer, slik som blekemiddel eller syre.

FEILSØKING

RINGER PÅ GULVET ETTER SKURING

- Gulvet er ikke rent.
- Feil rengjøringsmiddel.
- Området er ikke godt nok feiet - avfall i puten eller kosten.
- Feil pute eller kost for jobben.
- Maskinen kjører for fort.

RINGER PÅ GULVET ETTER TØRRPOLERING

- Maskinen kjører for fort.
- Gulvoverflaten er for myk.
- Området er ikke godt nok feiet - avfall i puten eller kosten.
- Feil pute eller kost for jobben.

SIRKLER PÅ GULVET

- Maskinen står stille mens puten eller kosten går rundt.

FJERNING AV GULV-FINISH

- Feil pute - for kraftig.
- Rengjøringsmiddelet er for sterkt.



MASKINEN KRENGER UNDER DRIFT

- Defekt pute - en side er mer kompakt enn den andre.
- Maskinen har stått på puten eller kosten over lengre tid, slik at puten eller busten er blitt "flat".
- Puten er ikke festet skikkelig i puteholderkosten.
- Skjev stopper på kost- eller puteholder – skift ut.
- Feil puteholder for applikasjon

MASKINEN VIL IKKE KJØRE

- Kontroller kretsbytter (13) på modeller 443H & DS (kun på modeller etter serienummerbrudd)
- Kontroller støpselet og tilkoblingen – på maskinen og stikkkontakten.
- Kontroller bygningens vernebryter.
- Be om hjelp.

TEKNISKE SPESIFIKASJONER (som installert og testet på maskinen)

Modell	Spintec 443	Spintec 443 H	Spintec 443 DS
Modellnummer	56380065, 56380066, 56380073	56380068, 56380069, 56380074	56380070, 56380071, 56380075
Elektrisk	1,1 kW – 230 V/50 Hz	1,5 kW – 230 V/50 Hz	1,1 kW / 1,5 kW – 230 V/50 Hz
Pute-/kosthastighet	167 o/min.	400 o/min.	180 / 360 o/min
Pute-/koststørrelse	17 " (43 cm)	17 " (43 cm)	17 " (43 cm)
Totalvekt (m/ledning)	82 pund (37,3 kg)	87 pund (39,5 kg)	88 pund (40 kg)
-Maskiner bygget etter serienummerbrudd			
Lydtrykknivå (ISO 11201)	59dB LpA, 3KpA	69dB LpA, 3KpA	70.1dB LpA, 3KpA / 70.8dB LpA, 3KpA
Vibrasjoner i håndkontrollene (ISO 5349-1)	0.42 m/s ²	2.49 m/s ²	2.5 m/s ² / 2.5 m/s ²
-Maskiner bygget før serienummerbrudd			
Lydtrykknivå (ISO 11201)	59dB LpA, 3KpA	62dB LpA, 3KpA	61dB LpA, 3KpA
Vibrasjoner i håndkontrollene (ISO 5349-1)	0.42 m/s ²	0.65 m/s ²	0.29 m/s ² / 0.48 m/s ²
Beskyttelsesgrad	IPX4	IPX4	IPX4
Beskyttelsesklasse			

Materiell sammensetning samt gjenvinnbarhet		
Typen	% av maskinen vekt	% resirkulerbare
Aluminium	19%	100%
Elektrisk / motorer / søkemotorer-misc	55%	86%
Jernholdig metaller	9%	100%
Henter / kabler	9%	43%
Væsker	0%	0%
Plast - ikke kan resirkuleres	5%	0%
Plast - lett å gjenvinne	0%	0%
Polyetylen	0%	0%
Gummi	4%	0%

INTRODUKTION

Med hjälp av denna bruksanvisning kommer du att få ut det mesta av din **Nilfisk golvmaskin**. Läs noggrant igenom bruksanvisningen innan du använder maskinen.

Obs: Siffror i fetstil inom parentes avser en artikel som illustreras på sidan 3 (Figur A).

Detta är en roterande rengörings- och poleringsmaskin och ska endast användas för kommersiellt bruk. Hänvisa till stycklistan för tillgängliga tillbehör/borstar och rekommenderad användning.

DELAR OCH SERVICE

Reparationer, när dessa behövs, ska utföras av Nilfisk servicepersonal vilka använder Nilfisk originalreservdelar och tillbehör.

Ring Nilfisk för reservdelar eller service. Ange modell- och serienumret när du har frågor om din maskin.

NAMNPLÅT

Modell- och serienumret för din maskin står på maskinens namnplåt. Denna information behövs vid beställning av reservdelar till maskinen. Skriv ner maskinens modell- och serienummer i fältet nedan som en framtida referens.

MODELL _____

SERIENUMMER _____

UPPACKNING

När maskinen har levererats, kontrollera noga emballaget och maskinen för eventuella skador. Om det finns tecken på skador, spara emballaget så att det kan inspekteras. Kontakta genast Nilfisk kundtjänstavdelning för att reklamera en fraktskada (telefonnumret finns på bruksanvisningens baksida).

(A)-LÄR KÄNNA DIN MASKIN

- 1 Styrhandtag
- 2 Säkerhetslås knapp för växelreglage
- 3 Växelspakar – Tryck – PÅ / Släpp – AV
- 4 Stickproppstillbehör
- 5 Reglagetillbehör
- 6 Nätkabel
- 7 Kabelkrok
- 8 Rengöringsmedelsbehållare
- 9 Klämtillbehör
- 10 Styrhandtag
- 11 Tryckreglage för handtag
- 12 Växel-Långsam hastighet I / Snabb hastighet II (443 DS)
- 13 Kretsbytare (443H och DS) (endast efter serienummergrupp)

VARNING!

Denna maskin innehåller rörliga delar. För att minska risken för personskada, koppla alltid ur nätkabeln innan du servar maskinen.

*Om en förlängningssladd behövs, måste den vara minst 2,5 mm² (12 AWG) och inte längre än 15 M (50 ft.).

(B)-INSTALLATION AV BORSTEN ELLER RONDELLHÅLLAREN

Passa in tapparna (A) med de motsvarande spåren (B) i borstens eller dynans fäste, och vrid moturs för att låsa den på plats. För att ta bort borsten/dynans fäste, vrid den snabbt och hårt medurs. Använd endast en dyna eller borste som är passar för din städning.

OBS: Rondellrotationen är motsols, enligt illustrationen.

IAKTTA FÖRSIKTIGHET!

Används av fel borste eller dyna på denna maskin kan golvet eller maskinen skadas, eller motorn överbelastas.

ANVÄNDNING

- 1 Dra ut och vrid kabelkroken (7) för att lösgöra nätkabeln (6). Packa upp nätkabeln (6) och anslut den till ett korrekt jordat uttag.
- 2 Dra upp handtagets tryckreglage (11). Flytta styrhandtaget (10) nedåt tills dina armar nästan är raka. Släpp handtagets tryckreglage (11) för att låsa styrhandtaget (10) på plats.
- 3 Lyft upp styrhandtaget (10) tills borsten (eller rondellen) ligger platt gentemot golvet.
- 4 443 DS enbart – Använd hastighetsväljaren (12) för att ställa in hastigheten för ditt arbete.

FÖRSIKTIGHET!

443 DS enbart – Ändra inte hastighetsväljaren (12) när motorn är igång. Detta är farligt och kan skada motorn.

VARNING!

Var beredd att kontrollera maskinen så fort motorn startar. Bara en lätt rörelse upp-och-ned på handtaget flyttar maskinen från ena sidan till den andra. Lyft handtaget för att styra åt höger. Sänk handtaget för att styra åt vänster.

IAKTTA FÖRSIKTIGHET!

Börja omedelbart att flytta maskinen fram och tillbaka. Låt maskinen flytta sig medans motorn är igång för att undvika att golvet eller mattan tar skada.

- 5 Håll ordentlig fast i styrhandtagen (1) och tryck på säkerhetslås knappen (2) och tryck sedan ihop växelspakarna (3) för att starta motorn. **OBS:** Säkerhetslås knappen (2) trycks inte ned om inte styrhandtaget (10) har släppts och vridits bakåt i körposition. När de dubbelstyrda växelspakarna släpps (3) stängs maskinen av omedelbart. **OBS!** Vid spraypolering ska dynan kontrolleras var tionde minut om smuts eller vax ansamlats. Om dynan är smutsig, vänd på den för att frilägga den rena sidan eller sätt i en ny dyna. Smuts och vaxansamlingar kan orsaka en överbelastning av motorn.

EFTER ANVÄNDNING

- 1 Placera styrhandtaget (10) i upprätt riktning och koppla ur nätkabeln (6). Vira nätkabeln (6) runt styrhandtagen (1) och kabelkroken (7).
- 2 Ta bort rondellhållaren eller borsten från maskinen. Rengör rondellen eller borsten och häng upp den på tork. Låt poleringsrondellerna torka helt innan du använder dem igen. Förvara borstarna och rondellhållarna åtskilda från maskinen. Förvara aldrig maskinen med rondellhållaren eller borsten ovanpå maskinen.
- 3 Torka av hela maskinen med en ren, fuktig trasa. Torka undersidan av borstens skydd efter våtanvändning.
- 4 Kontrollera hela maskinen och alla tillbehör att inga skador uppstått. Utför nödvändigt underhåll eller reparationer innan maskinen ställs i förvar.
- 5 Förvara maskinen rent och torrt, med operatörshandtaget (10) låst i upprätt läge. Förvara maskinen på en plats som är fri från frätande kemikalier som klor och syror.

FELSÖKNING

STRECK PÅ GOLVET EFTER SKURNING

- Golvet är inte rent.
- Felaktigt rengöringsmedel.
- Området har inte sopats rent tillräckligt – skräp i rondell eller i borsten.
- Felaktig rondell eller borste har använts.
- Maskinen har körts för snabbt.

STRECK PÅ GOLVET EFTER TORRPOLERING

- Maskinen har körts för snabbt.
- För mjukt golvlack.
- Området har inte sopats rent tillräckligt – skräp i rondell eller i borsten.
- Felaktig rondell eller borste har använts.

CIRKLAR PÅ GOLVET

- Maskinen står stilla medans borsten eller rondellen körs.

GOLVLACKET HAR AVLÄGSNATS

- Felaktig rondell...för hård.
- För starkt rengöringsmedel.



MASKINEN VINGLAR UNDER ANVÄNDNINGEN

- Fel på rondellen...ena sidan är tätare än den andra.
- Maskinen har stått på borsten eller rondellen under en längre tid, vilket har fått borsten eller rondellen att "sätta sig".
- Rondellen sitter inte korrekt "på plats" i rondellhållaren.
- Skev spärr på borsten eller rondellhållaren - byt ut.
- Fel dynhållare för användningsområde

MASKINEN STARTAR INTE

- Kontrollera kretsbrytaren (13) på modellerna 443H och DS (endast på modeller efter serienummergrupp)
- Kontrollera att kontakten är rätt ansluten - både på maskinen och i vägguttaget.
- Kontrollera byggnadens strömbrytare.
- Ring efter service.

TEKNISKA SPECIFIKATIONER (installerade och testade på enheten)

Modell	Spintec 443	Spintec 443 H	Spintec 443 DS
Modellnummer	56380065, 56380066, 56380073	56380068, 56380069, 56380074	56380070, 56380071, 56380075
Elektricitet	1.1kW - 230V / 50/60Hz	1.5kW - 230V/50Hz	1.1kW / 1.5kW - 230V/50Hz
Rondell-/borst-hastighet	167 varv/min	400 varv/min	180 / 360 varv/min
Rondell-/borststorlek	17" (43 cm)	17" (43 cm)	17" (43 cm)
Totalvikt (med kabel)	82 lbs (37.3 kg)	87 lbs (39,5 kg)	88 lbs (40 kg)
-Maskiner byggda efter serienummergrupp			
Ljudtrycksnivå (ISO 11201)	59dB LpA, 3KpA	69dB LpA, 3KpA	70.1dB LpA, 3KpA / 70.8dB LpA, 3KpA
Handkontrollerna vibrerar (ISO 5349-1)	0.42 m/s ²	2.49 m/s ²	2.5 m/s ² / 2.5 m/s ²
-Maskiner byggda före serienummergrupp			
Ljudtrycksnivå (ISO 11201)	59dB LpA, 3KpA	62dB LpA, 3KpA	61dB LpA, 3KpA
Handkontrollerna vibrerar (ISO 5349-1)	0.42 m/s ²	0.65 m/s ²	0.29 m/s ² / 0.48 m/s ²
Skyddsgrad	IPX4	IPX4	IPX4
Skyddsklass			

Materiella sammansättning och materialåtervinning

Typ	% av maskinen vikt	% återvinningsbart
Aluminium	19%	100%
Elektriska / motorer / motorer-misc	55%	86%
Metaller	9%	100%
Utnyttjar / kablar	9%	43%
Vätskor	0%	0%
Plast - icke återvinningsbart	5%	0%
Plast - återvinningsbart	0%	0%
Polyeten	0%	0%
Gummi	4%	0%

JOHDANTO

Tämä ohjekirja auttaa sinua käyttämään **Nilfisk-lattianhoitokoneetta** mahdollisimman tehokkaasti. Lue käyttöohje huolellisesti ennen koneen käyttöä.

Huomautus: Suluissa ilmoitetut numerot viittaavat sivulla 3 olevaan kuvaan (kuva A).

Tämä on pyörivä lattian puhdistus- ja kiillotuskone ja tarkoitettu ainoastaan kaupalliseen käyttöön. Katso osaluettelosta saatavilla olevat lisävarusteet/harjat ja käyttösuositukset.

VARAOSAT JA HUOLTO

Mahdolliset korjaukset saa suorittaa Nilfisk in huoltohenkilökunta käyttäen alkuperäisiä Nilfisk-varaosia ja -lisävarusteita.

Ota yhteys Nilfisk-myyjään varaosien ja huoltopalvelun hankkimiseksi. Mainitse aina koneesi malli ja sarjanumero.

TYYPPIKILPI

Koneen malli- ja sarjanumero on merkitty koneen tyyppikilpeen. Tietoja tarvitaan tilattaessa koneen osia. Merkitse koneesi malli ja sarjanumero tähän, jotta ne löytyvät tarvittaessa.

MALLI _____

SARJANUMERO _____

KONEEN PURKAMINEN PAKKAUKSESTA

Kun kone on toimitettu perille, tarkista kuljetuspakkaus ja kone mahdollisten vaurioiden varalta. Jos vaurioita on havaittavissa, säilytä pakkausmateriaali tutkimuksia varten. Ota välittömästi yhteyttä Nilfisk asiakaspalveluosastoon kuljetusvaurioilmoituksen jättämiseksi (puhelinnumero on tämän oppaan takakannessa).

(A)-TUNNE KONEESI

- 1 Kädensijat
- 2 Kytkinvivun turvalukituspainike
- 3 Kytkinvivut - Puristus - ON / Vapautus - OFF
- 4 Lisävarustepistoke
- 5 Lisävarustevipu
- 6 Virtajohto
- 7 Johtokoukku
- 8 Pesunesteliitäntä
- 9 Lisävarustekiinnike
- 10 Käyttäjän kahva
- 11 Kahvan vapautus- ja lukitusvipu
- 12 Valitsin-Hidas nopeus I / Nopea nopeus II (443 DS)
- 13 Virrankatkaisin (443H & DS) (ainoastaan sarjanumeron katkon jälkeen)

VAROITUS!

Tässä koneessa on liikkuvia osia. Irrota aina virtajohto ennen huoltotoimenpiteitä loukkaantumisriskin vähentämiseksi.

*Jos jatkojohdon käyttö on välttämätöntä, sen täytyy olla 2,5 mm² (12 AWG) ja alle 15 m (50 ft) pitkä.

(B)-HARJAN TAI LAIKAN PIDIKKEEN ASENTAMINEN

Kohdista korvakkeet (A) vastaaviin uriin (B) harjassa tai laikkapidikkeessä, ja kierrä harjaa tai laikkapidikettä vastapäivään sen lukitsemiseksi paikalleen. Irrota harja/laikkapidike kiertämällä sitä nopeasti myötäpäivään. Käytä ainoastaan laikkaa tai harjaa, joka soveltuu käyttötarkoitustasi varten.

HUOM: Laikka pyörii vastapäivään, kuten kuvasta ilmenee.

HUOMIO!

Väärän harjan tai laikan käyttäminen tässä laitteessa voi aiheuttaa lattia- tai laitevahingon tai moottorin ylikuormituksen.

KÄYTTÖ

- 1 Vapauta virtajohto (6) vetämällä johtokoukku (7) ulos ja kääntämällä sitä. Kieritä virtajohto (6) auki ja liitä se asianmukaisesti maadoitettuun pistorasiaan.
- 2 Vedä kahvan vapautus- ja lukitusvipua ylöspäin (11). Liikuta käyttäjän kahvaa (10) alaspäin, kunnes käsivartesi ovat lähes suorassa. Vapauta kahvan vapautus- ja lukitusvipu (11), jotta käyttäjän kahva (10) lukittuu paikoilleen.
- 3 Nosta käyttäjän kahvaa (10), kunnes harja (tai laikka) on tasaisena lattiaa vasten.
- 4 443 DS malli ainoastaan – Käytä nopeudenvälintakytkintä (12) haluamasi käyttönopeuden asettamiseksi.

HUOMIO!

443 DS malli ainoastaan – Älä muuta nopeutta valintakytkimellä (12) moottorin ollessa käynnissä. Tämä on vaarallista ja voi aiheuttaa moottorivaurion.

VAROITUS!

Valmistaudu ohjaamaan konetta heti kun moottori käynnistyy. Jo hienoinen kahvan liike ylös- tai alaspäin saa koneen liikkumaan sivulta toiselle. Siirry oikealle nostamalla kahvaa. Siirry vasemmalle laskemalla kahvaa.

HUOMIO!

Aloita koneen liikuttaminen edestakaisin välittömästi. Pidä kone liikkeessä, kun moottori on käynnissä, jotta lattian tai maton vahingoilta vältytään.

- 5 Pidä tiukasti kiinni kädensijoista (1), paina turvalukituspainiketta (2) ja paina sitten kytkinvipuja (3) moottorin käynnistämiseksi.
HUOMAUTUS: Turvalukituspainike (2) ei painu alas, ellei käyttäjän kahvaa (10) ole vapautettu ja kallistettu takaisin käyttöasentoon. Kun kaksoisohjatut kytkinvivut (3) vapautetaan, kone sammuu välittömästi.
HUOMAUTUS: Kiillotusaineen levittämisen aikana tarkasta laikka 10 minuutin välein lika- ja vahakerääntymien varalta. Jos laikka on likainen, käännä sitä niin, että puhdas puoli tulee esiin tai asenna puhdas laikka. Lika- tai vahakerääntymät voivat ylikuormittaa moottoria.

KÄYTÖN JÄLKEEN

- 1 Aseta käyttäjän kahva (10) pystysuoraan asentoon ja irrota virtajohto (6) seinästä. Kierrä virtajohto (6) kädensijojen (1) ja johtokoukun (7) ympärille.
- 2 Irrota laikan pidike tai harja koneesta. Puhdista laikka tai harja ja ripusta se kuivumaan. Anna kiillotuslaikkojen kuivua täysin ennen kuin käytät niitä uudelleen. Säilytä harjat ja laikan pidikkeet erillään koneesta. Älä koskaan säilytä konetta siten, että laikan pidike tai harja on koneessa.
- 3 Pyyhi koko kone puhtaalla ja kostealla liinalla. Pyyhi harjakotelon alapuoli märkäkäytön jälkeen.
- 4 Tutki koko kone ja kaikki lisävarusteet vaurioiden varalta. Tee tarvittavat huolto- tai korjaustoimenpiteet ennen kuin viet koneen varastoon.
- 5 Säilytä laitetta puhtaassa ja kuivassa paikassa, käyttökahvan (10) ollessa lukittuna pystyasentoon. Säilytä laitetta kaukana syövyttävistä materiaaleista, kuten valkaisuaineista ja hapoista.

VIANMAARITUS

PYÖRTEITÄ LATTIASSA HARJAPESUN JÄLKEEN

- Lattia ei ole puhdas.
- Väärä pesuneste.
- Aluetta ei ole puhdistettu kunnolla – laikassa tai harjassa on likaa.
- Väärä laikka tai harja työhön.
- Koneita liikutetaan liian nopeasti.

PYÖRTEITÄ LATTIASSA KUIVAKIILLLOTUKSEN JÄLKEEN

- Koneita liikutetaan liian nopeasti.
- Lattian hoitoaine liian pehmeää.
- Aluetta ei ole puhdistettu kunnolla – laikassa tai harjassa on likaa.
- Väärä laikka tai harja työhön.

LATTIASSA YMPYRÖITÄ

- Kone on paikallaan harjan tai laikan ollessa käynnissä.

LATTIANHOITOAINEN LÄHTEE POIS

- Epäsopiva laikka... liian voimakas.
- Pesuaine liian vahvaa.



KONE HUOJUUN KÄYTÖN AIKANA

- Viallinen laikka...laikan toinen puoli on toista paksumpi.
- Kone on jätetty seisomaan harjan tai laikan päälle pidemmäksi aikaa, jolloin harjakset tai laikka ovat painuneet.
- Laikka ei ole kunnolla kiinni pidikkeissään.
- Vääntynyt harjan tai laikan pidikkeen lohko - vaihdettava.
- Väärä käytettävä laikkapidike

KONE EI KÄY

- Tarkasta virrankatkaisin (13) malleissa 443H & DS (ainoastaan malleissa sarjanumeron katkon jälkeen)
- Tarkista, onko pistoke liitetty kunnolla sekä koneeseen että pistorasiaan.
- Tarkista rakennuksen virrankatkaisin.
- Soita huoltoon.

TEKNISET TIEDOT (laitteeseen asennettuna ja testattuna)

Malli	Spintec 443	Spintec 443 H	Spintec 443 DS
Mallinumero	56380065, 56380066, 56380073	56380068, 56380069, 56380074	56380070, 56380071, 56380075
Sähkö	1,1 kW – 230 V / 50/60 Hz	1,5 kW - 230 V / 50 Hz	1,1 kW / 1,5 kW - 230 V / 50 Hz
Laikan/harjan nopeus	167 rpm	400 rpm	180/360 rpm
Laikan/harjan koko	43 cm (17")	43 cm (17")	43 cm (17")
Kokonaispaino (johdon kanssa)	82 lbs (37.3 kg)	87 lbs (39,5 kg)	88 lbs (40 kg)
-Laitteet valmistettu sarjanumeron katkon jälkeen			
Äänenpaineen taso (ISO 11201)	59dB LpA, 3KpA	69dB LpA, 3KpA	70.1dB LpA, 3KpA / 70.8dB LpA, 3KpA
Käsiohjainten värinä (ISO 5349-1)	0.42 m/s ²	2.49 m/s ²	2.5 m/s ² / 2.5 m/s ²
-Laitteet valmistettu ennen sarjanumeron katkoa			
Äänenpaineen taso (ISO 11201)	59dB LpA, 3KpA	62dB LpA, 3KpA	61dB LpA, 3KpA
Käsiohjainten värinä (ISO 5349-1)	0.42 m/s ²	0.65 m/s ²	0.29 m/s ² / 0.48 m/s ²
Suojausaste	IPX4	IPX4	IPX4
Suojausluokka			

Materiaalin koostumus ja kierrätettävyyttä

Tyyppi	koneen paino %	% kierrättää
Alumiini	19%	100%
Sähkö / moottorit / moottoreiden-misc	55%	86%
Rautametallit	9%	100%
Harnesses / kaapelit	9%	43%
Nesteet	0%	0%
Muovi--kierrättää	5%	0%
Muovi - kierrättää	0%	0%
Polyeteeni	0%	0%
Kumi	4%	0%

EINFÜHRUNG

Diese Betriebsanleitung soll Ihnen dabei helfen, Ihre **Nilfisk-Bodenreinigungsmaschine** optimal einzusetzen. Lesen Sie sie vor der Inbetriebnahme der Maschine gründlich durch.

Hinweis: Fettgedruckte Zahlen in Klammern weisen auf ein auf der Seite 3 (Abb. A) veranschaulichtes Teil hin.

Diese Bodenreinigungs- und Poliermaschine arbeitet nach dem Rotationsprinzip. Sie ist nur für den gewerblichen Einsatz vorgesehen. Siehe die Teileliste für erhältlichem Zubehör/Bürsten und Gebrauchsempfehlungen.

TEILE UND SERVICE

Eventuell erforderliche Reparaturen sind von Nilfisk Fachkräften unter Anwendung von originalen Nilfisk Ersatzteilen und originalen Nilfisk Zubehör vorzunehmen.

Für Ersatzteile bzw. für ein Service wenden Sie sich bitte an Nilfisk. Bitte geben Sie Modell und Seriennummer an, wenn Sie Ihre Maschine beschreiben.

TYPENSCHILD

Das Typenschild auf der Maschine zeigt die Modellnummer und Seriennummer Ihrer Maschine an. Diese Informationen sind erforderlich, wenn Sie Reparaturteile für die Maschine bestellen. Tragen Sie bitte nachfolgend Modell und Seriennummer Ihrer Maschine ein, um sie bei Bedarf angeben zu können.

MODELL _____

SERIENNUMMER _____

AUSPACKEN DER MASCHINE

Bei Lieferung der Maschine überprüfen Sie den Versandkarton und die Maschine sorgfältig auf Beschädigungen. Wenn Sie eine Beschädigung sehen, bewahren Sie den Versandkarton zur Inspektion auf. Wenden Sie sich sofort an den Kundendienst von Nilfisk, um einen Transportschaden geltend zu machen. Die Telefonnummer finden Sie auf der hinteren Umschlagseite dieser Anleitung.

(A) LERNEN SIE IHRE MASCHINE KENNEN

- 1 Bedienerhaltegriffe
- 2 Knopf zur Sicherheitsverriegelung der Schalthebel
- 3 Schalthebel - Drücken EIN (ON) / Freigeben AUS (OFF)
- 4 Zubehör: Netzkabel
- 5 Zubehör: Hebel
- 6 Stromkabel
- 7 Kabelhalter
- 8 Fittings für Reinigungsmittel
- 9 Zusätzliche Befestigung
- 10 Bediengriff
- 11 Druckhebel für die Griffentriegelung
- 12 Schalter- Langsame Geschwindigkeit I / Schnelle Geschwindigkeit II (443 DS)
- 13 Schutzschalter (443H & DS) (nur nach Seriennummer-Grenzwert)

⚠️ WARNUNG!

Diese Maschine enthält bewegte Teile. Um das Verletzungsrisiko zu verringern, ziehen Sie vor Servicearbeiten immer den Netzstecker.

*Wenn Sie ein Verlängerungskabel benötigen, so muss dieses einen Querschnitt von 2,5 mm² (12 AWG) aufweisen und darf höchstens 15 m (50 Fuß) lang sein.

(B) MONTAGE DES BÜRSTEN- BZW. KISSENHALTERS

Legen Sie die Flansche (A) bündig mit den zugehörigen Schlitzen (B) im Halter für Bürste oder Pad. Drehen Sie anschließend den Bürsten- oder Padhalter so lange entgegen dem Uhrzeigersinn, bis dieser einrastet. Um den Bürsten- oder Padhalter abzunehmen, drehen Sie ihn schnell und fest im Uhrzeigersinn. Verwenden Sie nur solche Pads oder Bürsten, die für Ihre Reinigungsanwendung geeignet sind.

BITTE BEACHTEN: Die Drehrichtung des Kissens erfolgt – wie gezeigt – gegen den Uhrzeigersinn.

⚠️ VORSICHT!

Die Verwendung einer ungeeigneten Bürste oder eines ungeeigneten Pads zusammen mit diesem Gerät kann dazu führen, dass der Fußboden oder das Gerät beschädigt oder der Motor überlastet wird.

INBETRIEBNAHME

- 1 Ziehen Sie den Kabelhalter (7) heraus und drehen ihn, um das Netzkabel (6) abzuwickeln. Wickeln Sie das Netzkabel (6) ab und stecken es in eine vorschriftsmäßig geerdete Steckdose.
- 2 Betätigen Sie den Druckhebel für die Griffentriegelung (11). Bewegen Sie den Bediengriff (10) nach unten, bis die Arme fast ausgestreckt sind. Lassen Sie den Druckhebel für die Griffentriegelung (11) los, um den Bediengriff (10) zu arretieren.
- 3 Heben Sie den Bediengriff (10) an, bis die Bürste (oder das Kissen) mit der ganzen Fläche auf dem Boden aufliegt.
- 4 Nur Modell 443 DS – Stellen Sie über den Drehzahlwahlschalter (12) die für Ihre Anwendung benötigte Drehzahl ein.

⚠️ VORSICHT!

Nur Modell 443 DS – Betätigen Sie den Drehzahlwahlschalter (12) nicht, während der Motor läuft. Dies ist gefährlich und kann den Motor beschädigen.

⚠️ WARNUNG!

Sie müssen die Maschine immer unter Kontrolle haben, sobald der Motor startet.

Eine kleine Bewegung des Griffs nach oben oder unten genügt schon, um die Maschine ausschwenken zu lassen. Wenn Sie den Griff heben, fährt die Maschine nach rechts. Wenn Sie den Griff senken, fährt die Maschine nach links.

⚠️ VORSICHT!

Nach dem Starten bewegen Sie die Maschine sofort vor und zurück. Halten Sie die Maschine in Bewegung, während der Motor läuft, um Schäden am Boden oder Teppich zu vermeiden.

- 5 Halten Sie die Handgriffe (1) fest, drücken den Knopf für die Sicherheitssperre (2) und drücken Sie dann die Schalthebel (3), um den Motor zu starten. **HINWEIS:** Der Knopf für die Sicherheitssperre (2) lässt sich erst dann drücken, wenn der Bediengriff (10) entriegelt und nach hinten in die Betriebsposition geneigt wurde. Wenn die Doppelkontroll-Schalthebel (3) losgelassen werden, schaltet der Motor sich sofort ab.

HINWEIS: Prüfen Sie beim Sprühschwabbeln immer nach 10 Betriebsminuten, ob sich Schmutz und/oder Wachs angesammelt hat. Wenn das Pad verschmutzt ist, wenden Sie es, um die saubere Seite zu benutzen, oder setzen Sie ein unbenutztes Pad ein. Ansammlungen von Schmutz und/oder Wachs verursachen eine Überlastung des Motors.

NACH DEM EINSATZ

- 1 Bringen Sie den Bediengriff (10) in eine senkrechte Position und ziehen den Netzstecker (6). Wickeln Sie das Netzkabel (6) um die Bediengriffe (1) und den Kabelhalter (7).
- 2 Entfernen Sie den Kissenhalter bzw. die Bürste von der Maschine. Reinigen Sie das Kissen oder die Bürste, und hängen Sie Kissen oder Bürste zum Trocknen auf. Polierscheiben müssen vor erneuter Benutzung **völlig** trocken sein. Bürsten und Kissenhalter sind von der Maschine getrennt zu lagern. Die Maschine **niemals** mit installiertem Kissenhalter oder installierter Bürste abstellen.
- 3 Wischen Sie die ganze Maschine mit einem sauberen, feuchten Tuch ab. Wischen Sie nach dem Einsatz flüssiger Reinigungs- bzw. Pflegemittel die Unterseite des Bürstengehäuses ab.
- 4 Inspizieren Sie die gesamte Maschine und alle Zubehörteile auf Schäden. Führen Sie vor dem Abstellen der Maschine alle erforderlichen Wartungsarbeiten und Reparaturen aus.
- 5 Stellen Sie die Maschine an einem sauberen, trockenen Ort ab. Verriegeln Sie dabei den Gerüststiel (10) in aufrechter Position. Stellen Sie die Maschine in einem Bereich ab, an dem sich keine ätzenden Stoffe wie Bleichmittel oder Säuren befinden.

PROBLEMBEHEBUNG

SCHLIERN AUF DEM BODEN NACH DEM REINIGEN

- Der Boden ist nicht sauber.
- Falsches Lösungsmittel.
- Der Bereich ist nicht hinreichend gekehrt worden Schmutzpartikel im Kissen oder in der Bürste.
- Falsches Kissen oder falsche Bürste für die jeweilige Arbeitsaufgabe.
- Die Maschine wird zu schnell bewegt.

SCHLIERN AUF DEM BODEN NACH DEM TROCKENPOLIEREN

- Die Maschine wird zu schnell bewegt.
- Zu weicher Bodenbelag.
- Der Bereich ist nicht hinreichend gekehrt worden Schmutzpartikel im Kissen oder in der Bürste.
- Falsches Kissen oder falsche Bürste für die jeweilige Arbeitsaufgabe.

KREISE AUF DEM BODEN

- Die Maschine steht mit laufender Bürste oder laufendem Kissen still.

BODENBELAG ENTFERNT

- Falsches Kissen – zu aggressiv.
- Zu starkes Lösungsmittel.



DIE MASCHINE RÜTTELT WÄHREND DES BETRIEBES

- Defektes Kissen – eine Seite ist dichter als die andere.
- Die Maschine hat für längere Zeit auf der Bürste oder dem Kissen gestanden, wodurch die Borsten oder das Kissen sich „gesetzt“ haben.
- Das Kissen sitzt nicht richtig in der Halterung des Kissenhalters.
- Verbogener Block an Bürste oder Kissenhalter muß erneuert werden.
- Padhalter ist für Anwendung ungeeignet

MASCHINE LÄUFT NICHT

- Schutzschalter (13) überprüfen für Modelle 443H & DS (nur bei Modellen mit Bauzeit nach Seriennummer-Grenzwert)
- Überprüfen Sie, ob der Stecker korrekt verbunden ist sowohl an der Maschine als auch an der Wandsteckdose.
- Überprüfen Sie die Gebäudesicherung.
- Bestellen Sie ein Service.

TECHNISCHE DATEN (am Gerät montiert/getestet)

Modell	Spintec 443	Spintec 443 H	Spintec 443 DS
Modellnummer	56380065, 56380066, 56380073	56380068, 56380069, 56380074	56380070, 56380071, 56380075
Elektrisch	1,1kW - 230V / 50/60Hz	1,5 kW - 230V/50Hz	1,1 kW/1,5 kW - 230V/50Hz
Kissen-/Bürstendrehzahl	167 U/min	400 U/min	180/360 U/min
Kissen-/Bürstengröße	43 cm (17")	43 cm (17")	43 cm (17")
Gesamtgewicht (mit Schnur)	82 lbs (37.3 kg)	87 lbs (39,5 kg)	88 lbs (40 kg)
- Gerätebauzeit nach Seriennummer-Grenzwert			
Schalldruckpegel (ISO 11201)	59dB LpA, 3KpA	69dB LpA, 3KpA	70.1dB LpA, 3KpA / 70.8dB LpA, 3KpA
Schwingungsbelastung der Bedienelemente (ISO 5349-1)	0.42 m/s ²	2.49 m/s ²	2.5 m/s ² / 2.5 m/s ²
- Gerätebauzeit vor Seriennummer-Grenzwert			
Schalldruckpegel (ISO 11201)	59dB LpA, 3KpA	62dB LpA, 3KpA	61dB LpA, 3KpA
Schwingungsbelastung der Bedienelemente (ISO 5349-1)	0.42 m/s ²	0.65 m/s ²	0.29 m/s ² / 0.48 m/s ²
Schutzklasse	IPX4	IPX4	IPX4
Schutzklasse			

Material Zusammensetzung und Recyclability		
Typ	% des Gewichts der Maschine	% recyclebar
Aluminium	19%	100%
Elektrische / Motoren / Motoren-Misc	55%	86%
Eisenmetallen	9%	100%
Kabelbäume / Kabel	9%	43%
Flüssigkeiten	0%	0%
Kunststoff - non-recyclebar	5%	0%
Kunststoff - recyclebar	0%	0%
Polyethylen	0%	0%
Gummi	4%	0%

INTRODUCTION

Ce mode d'emploi vous permettra d'exploiter au maximum les fonctionnalités de votre **Machine de Nettoyage Nilfisk**. Lisez-le attentivement avant d'utiliser votre machine.
Remarque : les chiffres en gras situés entre parenthèses indiquent que la pièce figure sur les dessins de la page 3 de ce manuel (Figure A).

Il s'agit d'une machine de nettoyage rotative destinée à un usage commercial uniquement. Consultez la liste des pièces pour connaître les accessoires / brosses disponibles et l'utilisation recommandée.

PIÈCES ET SERVICE APRÈS-VENTE

En cas de nécessité, les réparations doivent être réalisées par un ingénieur agréé Nilfisk qui utilisera des pièces et accessoires Nilfisk.

Pour tout entretien ou réparation, contactez Nilfisk. Veuillez spécifier le modèle et le numéro de série de votre machine dans toute communication.

PLAQUE D'IDENTIFICATION

Le modèle et le numéro de série de votre machine figurent sur la plaque d'identification située sur la machine. Ces informations sont nécessaires lors de la commande de pièces détachées pour votre machine. Utilisez l'espace disponible ci-dessous pour consigner ces renseignements en vue d'une utilisation ultérieure.

MODÈLE _____

NUMÉRO DE SÉRIE _____

DÉBALLAGE

Lors de la livraison de la machine, veuillez inspecter soigneusement le carton de conditionnement et la machine elle-même afin de déceler tout dommage éventuel. En cas de dommages manifestes, conservez le carton de conditionnement afin d'en permettre l'inspection. Contactez immédiatement le service client de Nilfisk pour déposer une demande de dommages de transport (le numéro de téléphone est indiqué sur la couverture de dos de ce manuel).

(A) - APPRENEZ À CONNAÎTRE VOTRE MACHINE

- 1 Poignées de l'opérateur
- 2 Bouton de verrouillage de sécurité du levier de commande
- 3 Leviers de commande - Appuyer pour activer / Relâcher pour désactiver
- 4 Prise électrique de l'accessoire
- 5 Levier de l'accessoire
- 6 Cordon d'alimentation
- 7 Crochet du cordon
- 8 Raccord de solution
- 9 Bride de l'accessoire
- 10 Manche de l'opérateur
- 11 Levier de blocage par compression du manche
- 12 interrupteur-Vitesse lente I / Vitesse rapide II (443 DS)
- 13 Disjoncteur (modèle 443H & DS) (uniquement après la coupure de numéro de série)

AVERTISSEMENT !

Cette machine contient des parties mobiles. Débranchez le cordon d'alimentation avant de procéder à son entretien afin de réduire les risques de blessure.

*Si un cordon prolongateur est nécessaire, vous devez utiliser une rallonge de 2,5 mm² (12 AWG) et de 15 m (50 pieds) de long maximum.

(B)- INSTALLATION DE LA BROSSE OU DU SUPPORT DE TAMPON

Alignez les pattes (A) avec les fentes (B) correspondantes de la brosse ou du support de tampon, et tournez la brosse ou le support de tampon dans le sens inverse des aiguilles d'une montre pour verrouiller en position correcte. Pour retirer la brosse / le support de tampon, effectuez une rotation rapide et brusque dans le sens des aiguilles d'une montre. N'utilisez qu'un tampon ou une brosse adaptée à la tâche de nettoyage
REMARQUE : le tampon tourne dans le sens inverse des aiguilles d'une montre comme illustré.

ATTENTION !

L'utilisation d'une brosse ou d'un tampon incorrect peut endommager le plancher, la machine ou provoquer une surcharge du moteur.

FONCTIONNEMENT

- 1 Tirez et tournez le crochet du cordon (7) pour relâcher le cordon d'alimentation (6). Déroulez le cordon d'alimentation (6) et branchez-le à une prise de terre.
- 2 Tirez vers le haut le levier de blocage par compression du manche (11). Abaissez le manche de l'opérateur (10) jusqu'à ce que vos bras soient pratiquement à la verticale. Relâchez le levier de blocage par compression du manche (11) pour bloquer en place le manche de l'opérateur (10).
- 3 Levez le manche de l'opérateur (10) jusqu'à ce que la brosse (ou le tampon) soit à plat contre le sol.
- 4 Modèle 443 DS uniquement – Utilisez le Sélecteur de vitesse (12) pour régler la vitesse qui convient au travail à effectuer.

ATTENTION !

Modèle **443 DS** uniquement – Ne modifiez pas la vitesse à l'aide du Sélecteur de vitesse (12) quand le moteur est alimenté. Une opération aussi dangereuse pourrait endommager le moteur.

AVERTISSEMENT !

Soyez prêt à contrôler la machine dès que le moteur démarre. Un léger mouvement vers le haut ou le bas de la poignée permettra de déplacer latéralement la machine. Levez la poignée pour aller à droite. Abaissez la poignée pour aller à gauche.

ATTENTION !

Déplacez immédiatement la machine d'avant en arrière.

Déplacez la machine pendant que le moteur tourne pour éviter d'endommager le sol ou le tapis.

- 5 Tenez fermement les poignées (1), enfoncez le bouton de verrouillage de sécurité du levier de commande (2), puis actionnez les leviers de commande (3) pour démarrer le moteur. **REMARQUE** : le bouton de verrouillage de sécurité du levier de commande (2) ne pourra pas être enfoncé tant que le manche de l'opérateur (10) n'aura pas été relâché et incliné en position de fonctionnement. Lorsque les deux leviers de commande (3) sont relâchés, la machine s'éteint automatiquement.

NOTE : lors du lustrage, vérifiez l'accumulation de saleté et de cire sur le tampon toutes les 10 minutes. Si le tampon est sale, retournez-le de manière à utiliser la face propre ou installez un nouveau tampon. L'accumulation de saleté ou de cire peut provoquer une surcharge du moteur.

APRÈS L'UTILISATION

- 1 Positionnez le manche de l'opérateur (10) à la verticale et débranchez le cordon d'alimentation (6). Enroulez le cordon (6) autour des poignées de l'opérateur (1) et du crochet du cordon (7).
- 2 Enlevez le tampon ou la brosse de la machine. Nettoyez la brosse ou le tampon et pendez-le pour le faire sécher. Laissez sécher complètement les tampons de lustrage avant de les réutiliser.
Ne rangez pas les supports de tampons et les brosses avec la machine. Ne rangez jamais la machine sans avoir au préalable enlevé le support de tampon ou la brosse.
- 3 Essuyez entièrement la machine avec un chiffon humide et propre. Essuyez le dessous du compartiment de brosse après une utilisation humide.
- 4 Vérifiez toute la machine et assurez-vous qu'aucun accessoire n'est endommagé. Avant de ranger la machine, effectuez toutes les tâches de maintenance et réparations nécessaires.
- 5 Rangez la machine dans un espace propre et sec, le manche (10) étant verrouillé en position verticale. Rangez la machine dans un endroit ne contenant aucune substance corrosive comme de l'eau de javel ou des acides.

DÉTECTION DES PANNES

TRACES CIRCULAIRES SUR LE SOL APRÈS RÉCURAGE

- Le sol n'est pas propre.
- Solution incorrecte.
- La surface n'a pas été balayée correctement – il y a des débris dans le tampon ou la brosse.
- Brosses ou tampons pas adaptés au travail
- Le déplacement de la machine est trop rapide.

TRACES CIRCULAIRES SUR LE SOL APRÈS LUSTRAGE À SEC

- Le déplacement de la machine est trop rapide.
- Couche de finition trop douce.
- La surface n'a pas été balayée correctement – il y a des débris dans le tampon ou la brosse.
- Brosses ou tampons pas adaptés au travail

CERCLES SUR LE SOL

- La brosse ou le tampon a tourné alors que la machine était à l'arrêt.

COUCHE DE FINITION ABÎMÉE

- Tampon pas adapté... trop agressif.
- Solution trop forte.



LA MACHINE VACILLE PENDANT SON UTILISATION

- Tampon défectueux... un côté est plus dense que l'autre.
- Si la machine a reposé sur la brosse ou le tampon trop longtemps sans être utilisée, les poils ou le tampon se sont déformés.
- Le tampon n'est pas bien positionné dans son support.
- Bloc déformé sur la brosse ou le support de tampon - Remplacez.
- Support de tampon incorrect pour la tâche à effectuer

LA MACHINE NE FONCTIONNE PAS

- Vérifier le disjoncteur (13) sur les modèles 443H & DS (uniquement les modèles après la coupure de numéro de série)
- Vérifiez que la prise est correctement branchée – au niveau de la machine et de la prise murale.
- Assurez-vous que le disjoncteur du bâtiment est bien enclenché.
- Appelez le service de maintenance.

SPÉCIFICATIONS TECHNIQUES (tel qu'installé et testé en usine)

Modèle	Spintec 443	Spintec 443 H	Spintec 443 DS
Référence	56380065, 56380066, 56380073	56380068, 56380069, 56380074	56380070, 56380071, 56380075
Électricité	1,1kW - 230V / 50/60Hz	1,5kW - 230V/50Hz	1,1kW / 1,5kW - 230V/50Hz
Vitesse de tampon/brosse	167 tr/min	400 tr/min	180 / 360 tr/min
Taille de tampon/brosse	17" (43 cm)	17" (43 cm)	17" (43 cm)
Poids total (avec cordon)	82 livres (37,3 kg)	87 livres (39,5 kg)	88 livres (40 kg)
-Machines construites après la Coupure de numéro de série			
Niveau de pression sonore (ISO 11201)	59dB LpA, 3KpA	69dB LpA, 3KpA	70.1dB LpA, 3KpA / 70.8dB LpA, 3KpA
Vibrations au niveau des commandes manuelles (ISO 5349-1)	0.42 m/s ²	2.49 m/s ²	2.5 m/s ² / 2.5 m/s ²
-Machines construites avant la Coupure de numéro de série			
Niveau de pression sonore (ISO 11201)	59dB LpA, 3KpA	62dB LpA, 3KpA	61dB LpA, 3KpA
Vibrations au niveau des commandes manuelles (ISO 5349-1)	0.42 m/s ²	0.65 m/s ²	0.29 m/s ² / 0.48 m/s ²
Niveau de protection	IPX4	IPX4	IPX4
Classe de protection			

Composition de matériau et de recyclabilité

Type	% du poids de la machine	% recyclable
Aluminium	19%	100%
Électrique / moteurs / moteurs-misc	55%	86%
Métaux ferreux	9%	100%
Harnais / câbles	9%	43%
Liquides	0%	0%
Plastique - non recyclable	5%	0%
Plastique - recyclable	0%	0%
Polyéthylène	0%	0%
Caoutchouc	4%	0%

INLEIDING

Deze gebruiksaanwijzing is een praktisch hulpmiddel om de mogelijkheden van uw **Niifisk vloermachine** zo veel mogelijk te kunnen benutten. Lees aandachtig door voordat u de machine in gebruik neemt.

Opmerking: De vet gedrukte nummers tussen haakjes verwijzen naar de onderdelen op pag. 3 (Afb. A).

Dit is een draaiende vloerreinigings- en opwrijfmachine die alleen bedoeld is voor commercieel gebruik. Raadpleeg de onderdelenlijst voor verkrijgbare accessoires / borstels en aanbevolen gebruik.

ONDERDELEN EN SERVICE

Eventuele reparaties dienen te worden uitgevoerd door Niifisk servicepersoneel dat originele vervangingsonderdelen en -accessoires gebruikt.

Bel Niifisk voor reparatie-onderdelen of onderhoud. Vermeld daarbij het model- en serienummer van uw machine.

TYPEPLAATJE

Het model- en serienummer van uw machine staan vermeld op het typeplaatje op de machine. Deze gegevens heeft u nodig wanneer u reparatie-onderdelen voor uw machine bestelt. Noteer hieronder het type- en serienummer van uw machine, zodat u deze altijd bij de hand heeft.

TYPENUMMER _____

SERIENUMMER _____

MACHINE UITPAKKEN

Controleer bij ontvangst zorgvuldig of de verpakking en de machine niet beschadigd zijn. Als u toch schade vaststelt, dient u alle delen van de verpakking te bewaren zodat ze kunnen worden onderzocht. Neem onmiddellijk contact op met de Niifisk klantenserviceafdeling om een vrachtschadeclaim in te dienen (telefoonnummer staat op de achterzijde van deze handleiding).

(A)-KEN UW MACHINE

- 1 Handgrepen
- 2 Veiligheidsknop
- 3 Hendels – Indrukken - AAN / Loslaten - UIT
- 4 Accessoirestekker
- 5 Accessoirehendel
- 6 Stroomsnoer
- 7 Snoerhaak
- 8 Oplossingsbevestiging
- 9 Accessoireklem
- 10 Bedieningsstang
- 11 Compressiehendel bedieningsstangontgrendeling
- 12 Schakelaar-Langzame snelheid I / Snel snelheid II (443 DS)
- 13 Stroomonderbreker (443H en DS) (alleen na onderbreking serienummer)

WAARSCHUWING!

Deze machine bevat bewegende onderdelen. Voordat u onderhoudswerkzaamheden verricht, haal de stekker altijd uit het stopcontact om het risico op letsel te verminderen.

*Als er een verlengsnoer moet worden gebruikt, moet deze 2,5 mm² (12 AWG) en niet langer dan 15 m zijn.

(B)-DE BORSTEL OF PAD-HOUDER BEVESTIGEN

Lijn de lipjes (A) uit met de corresponderende sleuven (B) in de borstel of padhouder en draai de borstel of padhouder linksom om deze te vergrendelen. Draai de borstel/padhouder krachtig rechtsom om deze te verwijderen. Gebruik uitsluitend een pad of borstel die geschikt is voor de betreffende reinigingswerkzaamheden.

OPMERKING: Rotatie van de pad is tegen de klok in, zoals weergegeven.

LET OP!

Een verkeerde borstel of pad gebruiken op deze machine kan de vloer of machine beschadigen of de motor overbelasten.

BEDIENING

- 1 Trek de snoerhaak (7) naar buiten en draai eraan om het stroomsnoer (6) los te maken. Rol het stroomsnoer (6) af en steek de stekker in een goed geaard stopcontact.
- 2 Beweeg de compressiehendel voor de ontgrendeling van de bedieningsstang (11) omhoog. Beweeg de bedieningsstang (10) omlaag totdat uw armen bijna recht zijn. Laat de compressiehendel voor de ontgrendeling van de bedieningsstang (11) los om de bedieningsstang (10) op zijn plaats te vergrendelen.
- 3 Beweeg de bedieningsstang (10) omhoog totdat de borstel (of pad) vlak tegen de vloer ligt.
- 4 Alleen voor 443 DS – Gebruik de snelheidsschakelaar (12) om de juiste snelheid in te stellen.

PAS OP!

Alleen voor 443 DS – Gebruik de snelheidsschakelaar (12) niet als de motor is ingeschakeld. Dit is gevaarlijk en kan de motor beschadigen.

WAARSCHUWING!

Wees gereed om de machine te bedienen zodra de motor gestart wordt.

Slechts een kleine beweging omhoog of omlaag van de bedieningsstang zal ervoor zorgen dat de machine van de ene naar de andere zijde beweegt. Beweeg de stang omhoog om naar rechts te gaan. Beweeg de stang omlaag om naar links te gaan.

LET OP!

Begin de machine onmiddellijk achter- en vooruit te bewegen. Houd de machine in beweging terwijl de motor loopt om schade aan de vloer of het tapijt te voorkomen.

- 5 Houd de handgrepen (1) stevig vast, druk op de veiligheidsknop (2) en druk de hendels (3) daarna in om de motor te starten. **OPMERKING:** De veiligheidsknop (2) kan niet ingedrukt worden tenzij de bedieningsstang (10) ontgrendeld is en naar achteren gekanteld in de bedieningsstand. Als de hendels met tweeknopsafstemming (3) worden losgelaten, gaat de machine onmiddellijk uit.

OPMERKING: Als er geschrobd wordt, controleer de pad dan iedere 10 minuten op opbouw van vuil en was. Als de pad vuil is, keert u deze om zodat u de schone kant kunt gebruiken of u plaatst een schone pad. De opbouw van vuil en was zorgt ervoor dat de motor overbelast raakt.

NA GEBRUIK

- 1 Zet de bedieningsstang (10) rechtop en haal de stekker van het stroomsnoer (6) uit het stopcontact. Wikkel het stroomsnoer (6) rond de handgrepen (1) en de snoerhaak (7).
- 2 Haal de pad-houder of borstel van de machine. Reinig de pad of borstel en hang deze op om te drogen. Laat opwrijf-pads volledig drogen voordat u ze weer gebruikt. Berg de borstels en pad-houders apart op. Zet de machine nooit weg als de pad-houder of borstel nog aan de machine zitten.
- 3 Neem de gehele machine met een schone, vochtige doek af. Neem de onderzijde van de borstelbehuizing af na het gebruik.
- 4 Controleer de gehele machine en alle accessoires op beschadigingen. Voer eventueel benodigd onderhoud of reparaties uit voordat u de machine wegzet.
- 5 Stal de machine op een schone, droge plaats met de bedieningshendel (10) rechtop in de vergrendelde stand. Stal de machine op een plek zonder corrosieve chemicaliën zoals bleekmiddelen en zuren.

PROBLEEMOPLOSSING

KRINGEN OP DE VLOER NA SCHROBBEN

- De vloer is niet schoon.
- Onjuiste reinigingsoplossing.
- De vloer is niet goed geveegd – vuildeeltjes in pad of borstel.
- Onjuiste pad of borstel voor deze toepassing.
- De machine wordt te snel voortbewogen.

KRINGEN OP DE VLOER NA DROOG OPWRIJVEN

- De machine wordt te snel voortbewogen.
- De afwerking van de vloer is te zacht.
- De vloer is niet goed geveegd – vuildeeltjes in pad of borstel.
- Onjuiste pad of borstel voor deze toepassing.

KRINGEN OP DE VLOER

- De machine staat stil terwijl de borstel of pad draait.

TOPLAAG VERWIJDERD

- Ongeschikte pad... te agressief.
- Reinigingsmiddel te sterk.



MACHINE SCHOMMELT TIJDENS GEBRUIK

- Pad is defect ... de ene kant is dikker dan de andere.
- De machine heeft een tijd gestaan met de borstel of pad erin, waardoor het borstelhaar of de pad zijn ingedeukt.
- Pad niet juist op pad-houder geplaatst.
- Borstel of pad-houder gedeeltelijk kromgetrokken - vervang deze.
- Verkeerde padhouder voor toepassing

MACHINE WERKT NIET

- Controleer de stroomonderbreker (13) op de modellen 443H en DS (alleen op modellen na onderbreking serienummer)
- Controleer of de stekker goed in het stopcontact zit en of de stekker en het snoer goed op de machine aangesloten zijn.
- Controleer de zekeringen in het gebouw.
- Laat de machine nakijken.

TECHNISCHE SPECIFICATIES (zoals op de machine geïnstalleerd en getest)

Model	Spintec 443	Spintec 443 H	Spintec 443 DS
Typenummer	56380065, 56380066, 56380073	56380068, 56380069, 56380074	56380070, 56380071, 56380075
Elektriciteit	1,1 kW – 230 V / 50/60 Hz	1,5 kW – 230 V/50 Hz	1,1 kW / 1,5 kW – 230 V/50 Hz
Pad-/borstelsnelheid	167 tpm	400 tpm	180 / 360 tpm
Pad-/borstelgrootte	17" (43 cm)	17" (43 cm)	17" (43 cm)
Totale gewicht (gew/snoer)	82 lbs (37,3 kg)	87 lbs (39,5 kg)	88 lbs (40 kg)
-Machines gebouwd na onderbreking serienummer			
Geluidsniveau (ISO 11201)	59dB LpA, 3KpA	69dB LpA, 3KpA	70.1dB LpA, 3KpA / 70.8dB LpA, 3KpA
Trillingen ter hoogte van de handgrepen (ISO 5349-1)	0.42 m/s ²	2.49 m/s ²	2.5 m/s ² / 2.5 m/s ²
-Machines gebouwd voor onderbreking serienummer			
Geluidsniveau (ISO 11201)	59dB LpA, 3KpA	62dB LpA, 3KpA	61dB LpA, 3KpA
Trillingen ter hoogte van de handgrepen (ISO 5349-1)	0.42 m/s ²	0.65 m/s ²	0.29 m/s ² / 0.48 m/s ²
Veiligheidsklasse	IPX4	IPX4	IPX4
Veiligheidsklasse (elektrisch)			

Materiaal samenstelling en recycleerbaarheid		
Type	% van machine gewicht	% recycleerbaar
Aluminium	19%	100%
Elektrische / motoren / motoren-misc	55%	86%
Ferro metalen	9%	100%
Harnassen / kabels	9%	43%
Vloei stoffen	0%	0%
Plastic - niet-recyclebare	5%	0%
Plastic - recycleerbaar	0%	0%
Polyethyleen	0%	0%
Rubber	4%	0%

ВВЕДЕНИЕ

Настоящее руководство поможет вам наиболее эффективно использовать возможности поломоечной машины **Nilfisk Floor Machine**. Перед эксплуатацией машины, внимательно прочтите это руководство.

Примечание: Выделенные жирным шрифтом и заключенные в круглые скобки цифры обозначают узлы, изображенные на иллюстрации на странице 3 (Рис. А).

Это ротационная поломоечная и полировочная машина, она предназначена только для коммерческого использования. Подробная информация относительно доступных принадлежностей / щеток, а также относительно рекомендаций по использованию смотрите в списке запасных деталей.

ДЕТАЛИ И ОБСЛУЖИВАНИЕ

Когда это необходимо, работы по ремонту должны осуществлять специалисты по обслуживанию из компании Nilfisk, с использованием оригинальных запасных частей и принадлежностей.

Следует обращаться в сервисный центр компании Nilfisk для заказа запасных частей и проведения работ по техническому обслуживанию. Укажите модель и серийный номер Вашей машины.

ПАСПОРТНАЯ ТАБЛИЧКА

Номер модели и серийный номер вашей машины указаны в паспортной табличке, установленной на машине. Эта информация необходима при заказе запасных частей машины. Запишите ниже номер модели и серийный номер вашей машины для ссылок на них в дальнейшем.

МОДЕЛЬ _____

СЕРИЙНЫЙ НОМЕР _____

РАСПАКОВКА

При доставке машины, осторожно проверьте упаковку на наличие повреждений. При наличии повреждений, сохраните упаковку для инспекции. Немедленно обратитесь в Отдел обслуживания клиентов компании Nilfisk, чтобы подать претензию относительно повреждения при транспортировке (телефонный номер указан на задней обложке руководства).

(А) – ИЗУЧИТЕ СВОЮ МАШИНУ

- 1 Ручки управления
- 2 Кнопка блокировки переключателя рычага
- 3 Переключатель рычагов – сжатие – ВКЛ. / отпускание – ВЫКЛ.
- 4 Гнездо подключения вспомогательного оборудования
- 5 Рычаг вспомогательного оборудования
- 6 Шнур питания
- 7 Крюк для шнура
- 8 Патрубок для раствора
- 9 Зажим вспомогательного оборудования
- 10 Ручка оператора
- 11 Рычаг нагнетания воздуха для опускания ручки
- 12 Коммутатор-Низкая скорость I / Быстрая скорость II (443 DS)
- 13 Прерыватель (443H и DS) (только на моделях после изменения разбивки серийного номера)

ПРЕДУПРЕЖДЕНИЕ!

Эта машина содержит движущиеся детали. Для того чтобы снизить опасность получения травм, отключайте шнур питания от сети перед проведением технического обслуживания.

*Если требуется шнур-удлиннитель, его размер должен быть 2,5 мм² (сортамент 12 AWG), а длина не должна превышать 15 м (50 футов).

(В)-УСТАНОВКА ЩЕТКИ ИЛИ ДЕРЖАТЕЛЯ ПОДУШКИ

Совместите выступы (А) с соответствующими пазами (В) на щетке или на держателе подушки и поверните щетку или держатель подушки против часовой стрелки. Чтобы снять щетку/держатель подушки, поверните ее быстро и с усилием по часовой стрелке. Используйте только те подушки или щетки, которые соответствуют сфере вашего применения.

ПРИМЕЧАНИЕ: Вращение подушки происходит против часовой стрелки, как указано.

ОСТОРОЖНО!

Использование несоответствующей щетки или подушки на этой машине может привести к повреждению пола, повреждению машины или к перегрузке мотора.

ЭКСПЛУАТАЦИЯ

- 1 Вытяните и поверните крюк шнура (7), чтобы освободить шнур питания (6). Разверните шнур питания (6) и подключите его в заземленную розетку.
- 2 Потяните за рычаг нагнетания воздуха для опускания ручки (11). Передвиньте ручку оператора (10) вниз, пока Ваши руки почти полностью не выпрямятся. Освободите рычаг нагнетания воздуха для опускания ручки (11), чтобы заблокировать ручку оператора (10).
- 3 Поднимите ручку оператора (10) пока щетка (или подушка) не будет ровной относительно пола.
- 4 Только 443 DS – Для установки скорости, подходящей для вашего применения, используйте переключатель скорости (12).

ОСТОРОЖНО!

Только 443 DS – Не используйте переключатель скорости (12) при включенном моторе. Это опасно и может привести к повреждению мотора.

ПРЕДУПРЕЖДЕНИЕ!

Будьте готовы управлять машиной, как только запустится мотор.

Всего лишь легкое движение ручки вверх или вниз приведет к движению машины со стороны в сторону. Поднимите ручку, чтобы двигаться вправо. Опустите ручку, чтобы двигаться влево.

ОСТОРОЖНО!

Немедленно начинайте движения машины назад и вперед. Продолжайте движения машины, пока работает мотор, чтобы предотвратить повреждения пола или коврового покрытия.

- 5 Крепко держа ручки управления (1), нажмите кнопку блокировки переключателя рычага (2), а затем сдавите переключатели рычагов (3), чтобы запустить мотор. **ПРИМЕЧАНИЕ:** Кнопка блокировки переключателя рычага (2) не отпустится пока ручка оператора (10) не будет отпущена и наклонена обратно в рабочее положение. После отпускания сдвоенного переключателя рычагов (3), происходит немедленное выключение машины.

ПРИМЕЧАНИЕ: при использовании струйной полировки проверяйте подушку каждые 10 минут на наличие грязи и восковых наростов. Если подушка загрязнилась, переверните ее или установите чистую подушку. Грязь и восковые наросты приведут к перегрузке мотора.

ПОСЛЕ ЭКСПЛУАТАЦИИ

- 1 Расположите ручку оператора (10) в вертикальное положение и отключите шнур питания (6). Сверните шнур питания (6) вокруг ручек управления (1) и крюка для шнура (7).
- 2 Удалите держатель подушки или щетку с машины. Почистите подушку или щетку и повесьте сохнуть. Полностью высушите полировальные подушки перед использованием. Храните щетки и подушки отдельно от машины. Никогда не храните машину с держателем подушки или со щеткой, установленными на машину.
- 3 Протрите машину влажной тряпкой. Насухо вытирайте нижнюю часть корпуса щетки после мокрого использования.
- 4 Проверьте машину и все компоненты на наличие повреждений. Перед тем, как поместить машину на хранение, выполните необходимые мероприятия по техническому обслуживанию или ремонту.
- 5 Храните машину в чистом сухом месте; ручка управления (10) должна находиться в вертикальном положении. Храните машину в месте, свободном от коррозионных веществ, таких как отбеливатели или кислоты.

НАХОЖДЕНИЕ И УСТРАНЕНИЕ НЕИСПРАВНОСТЕЙ ЗАВИХРЕНИЯ НА ПОЛУ ПОСЛЕ МОКРОЙ УБОРКИ

- Грязный пол.
- Неправильный раствор.
- Пол не достаточно подметен – мусор в подушке или щетке.
- Неподходящая подушка или щетка для данной работы.
- Машина движется слишком быстро.

ЗАВИХРЕНИЯ НА ПОЛУ ПОСЛЕ СУХОЙ ПОЛИРОВКИ

- Машина движется слишком быстро.
- Отделка пола слишком мягкая.
- Пол не достаточно подметен – мусор в подушке или щетке.
- Неподходящая подушка или щетка для данной работы.

КРУГОВЫЕ СЛЕДЫ НА ПОЛУ

- Во время вращения щетки или подушки машина стоит на месте.

УДАЛЕНИЕ ЛАКОВОГО ПОКРЫТИЯ ПОЛА

- Неподходящая подушка... слишком агрессивная.
- Раствор слишком сильный.



ВО ВРЕМЯ ЭКСПЛУАТАЦИИ МАШИНА ВИБРИРУЕТ

- Повреждена подушка....одна сторона толще другой.
- Оставленная на длительное время машина в положении сидя на щетке или на подушке, приведет к появлению щетины или к ее “усадке”.
- Подушка неправильно установлена в держателе.
- Искривленный блок щетки или держателя подушки - заменить.
- Держатель подушки не соответствует применению

МАШИНА НЕ ЕДЕТ

- Проверьте прерыватель (13) на моделях 443H и DS (только на моделях после изменения разбивки серийного номера)
- Проверьте электропитание – на машине и на розетке питания.
- Проверьте строение прерывателя.
- Обратитесь за техническим обслуживанием.

ТЕХНИЧЕСКИЕ ХАРАКТЕРИСТИКИ (по установке и тестированию в рабочем состоянии)

Модель	Spintec 443	Spintec 443 H	Spintec 443 DS
Серийный номер	56380065, 56380066, 56380073	56380068, 56380069, 56380074	56380070, 56380071, 56380075
Электрические характеристики	1.1 кВт – 230В / 50/60Гц	1.5 кВт – 230В/50Гц	1.1 кВт / 1.5 кВт – 230В/50Гц
Скорость подушки/щетке	167 обор/мин.	400 обор/мин.	180 / 360 об./мин.
Размер подушки/щётки	17” (43 см)	17” (43 см)	17” (43 см)
Общий вес (со шнуром)	82 фунтов (37.3 кг)	87 фунтов (39.5 кг)	88 фунтов (40 кг)
-Машины, изготовленные после изменения разбивки серийного номера			
Уровень звукового давления (ISO 11201)	59 дБ LpA, 3КpA	69 дБ LpA, 3КpA	70.1 дБ LpA, 3КpA / 70.8 дБ LpA, 3КpA
Вибрации на ручном управлении (ISO 5349-1)	0.42 м/с ²	2.49 м/с ²	2.5 м/с ² / 2.5 м/с ²
-Машины, изготовленные до изменения разбивки серийного номера			
Уровень звукового давления (ISO 11201)	59 дБ LpA, 3КpA	62 дБ LpA, 3КpA	61 дБ LpA, 3КpA
Вибрации на ручном управлении (ISO 5349-1)	0.42 м/с ²	0.65 м/с ²	0.29 м/с ² / 0.48 м/с ²
Степень защиты	IPX4	IPX4	IPX4
Класс защиты			

Материальный состав и пригодности		
Тип	% массы машины	% подлежит переработке
Алюминий	19%	100%
Электрические / двигатели / двигатели-misc	55%	86%
Черные металлы	9%	100%
Использует / кабели	9%	43%
Жидкостей	0%	0%
Пластика - не рециркуляции	5%	0%
Пластика - рециркуляции	0%	0%
Полизтилен	0%	0%
Резиновые	4%	0%

INTRODUCCIÓN

Este manual le ayudará a obtener el máximo rendimiento de su **Máquina para pisos Nilfisk**. Léalo con atención antes de utilizar la máquina.

Nota: Los números en negrita y entre paréntesis indican un elemento que se ilustra en la página 3 (Figura A).

Esta es una máquina giratoria para limpieza y pulido de pisos y ha sido diseñada únicamente para fines comerciales. Consulte la lista de piezas para accesorios / cepillos disponibles y el uso recomendado.

COMPONENTES Y SERVICIO

Las reparaciones, en caso necesario, deben ser realizadas por el personal de servicio de Nilfisk con los repuestos y accesorios originales de Nilfisk.

Llame a Nilfisk para lo referente a piezas de repuesto y servicio. Por favor, especifique el modelo y el número de serie cuando hable de su máquina.

PLACA DE IDENTIFICACIÓN

El Modelo y Número de Serie de la máquina se indican en la placa de identificación instalada en ella. Esta información es necesaria a la hora de solicitar repuestos para la máquina. Utilice el siguiente espacio para anotar el Modelo y el Número de Serie de su máquina para futuras consultas.

MODELO _____

NÚMERO DE SERIE _____

DESEMBALAJE DE LA MÁQUINA

Cuando reciba la máquina, examine con atención el cartón de embalaje y la máquina, con el fin de comprobar si existe algún daño. Si observa algún daño, guarde la caja de embalaje para que se pueda inspeccionar. Póngase en contacto con el Departamento de Servicio de Atención al Cliente de Nilfisk inmediatamente para presentar un reclamo por daños durante el transporte (el número de teléfono aparece en la contracubierta de este manual).

(A) - CONOZCA SU MÁQUINA

- 1 Manillar del operario
- 2 Botón de bloqueo de seguridad de las palancas de encendido
- 3 Palancas de encendido - Apretar: ENCENDIDO / Soltar: APAGADO
- 4 Clavija de toma de corriente auxiliar
- 5 Palanca auxiliar
- 6 Cable de alimentación
- 7 Gancho de sujeción del cable
- 8 Accesorio de solución
- 9 Pinza auxiliar
- 10 Mango del operario
- 11 Palanca de compresión de liberación del mango
- 12 Interruptor-Velocidad lenta I / Velocidad rápida II (443 DS)
- 13 Cortacircuitos (443H & DS) (solo después del corte del número de serie)

⚠ ¡ADVERTENCIA!

Esta máquina contiene componentes móviles. Para reducir el peligro de lesión, desenchufe siempre el cable de alimentación antes de realizar operaciones de mantenimiento.

*De requerirse una extensión eléctrica, esta debe ser de 2.5mm² (12 AWG) y no mayor de 15M (50 ft).

(B)-INSTALACIÓN DEL CEPILLO O PORTABAYETAS

Alinee las salientes (A) con sus correspondientes receptáculos (B) de la porta-cepillo o porta-almohadilla y hágala girar en el sentido contrario al reloj para fijarlo en su lugar. Para quitar la porta-cepillo o porta-almohadilla, hágala girar rápida y firmemente en el sentido del reloj. Únicamente use almohadillas o cepillos adecuados para su aplicación de limpieza.

NOTA: La rotación de la bayeta es en sentido contrario a las agujas del reloj como se muestra en la ilustración.

⚠ ¡PRECAUCIÓN!

Si usa almohadillas o cepillos incorrectos con esta máquina puede dañar el piso, la máquina o sobrecargar el motor.

FUNCIONAMIENTO

- 1 Tire hacia afuera del gancho del cable (7) y gírelo para liberar el cable de alimentación (6). Desenrolle el cable de alimentación (6) y enchúfelo a una toma de corriente debidamente conectada a tierra.
- 2 Tire de la palanca de compresión de liberación del mango (11). Baje el mango del operario (10) hasta dejar casi rectos los brazos. Libere la palanca de compresión de liberación del mango (11) para sujetar el mango del operario (10) en su lugar.
- 3 Levante el mango del operario (10) hasta que el cepillo (o la bayeta) esté en contacto con el suelo en toda su superficie.
- 4 Únicamente para el modelo 443 DS: Use el conmutador selector de velocidad (12) para ajustar la velocidad de su aplicación.

⚠ ¡PRECAUCIÓN!

Únicamente para el modelo 443 DS: No cambie el conmutador selector de velocidad (12) con el motor energizado. Además de ser peligroso, esto puede dañar al motor.

⚠ ¡ADVERTENCIA!

Esté preparado para controlar la máquina en cuanto el motor se ponga en marcha.

El mínimo movimiento hacia arriba o hacia abajo del mango hará que la máquina se desplace de un lado a otro. Suba el mango para moverse hacia la derecha. Baje el mango para moverse hacia la izquierda.

⚠ ¡PRECAUCIÓN!

Empiece a mover inmediatamente la máquina hacia delante y hacia atrás. Mantenga la máquina en movimiento mientras el motor se encuentra encendido, con el fin de evitar dañar el suelo o la moqueta.

- 5 Sujete firmemente los manillares del operario (1), pulse el botón de bloqueo de seguridad (2) y oprima las palancas de encendido (3) para poner en marcha el motor. **NOTA:** El botón de bloqueo de seguridad (2) no se presionará hasta que el mango del operario (10) haya sido liberado y colocado nuevamente en la posición de funcionamiento. Cuando suelte las palancas de encendido duales controladas (3), la máquina se apagará inmediatamente.

NOTA: Al pulir con aspersión, revise la almohadilla cada 10 minutos en busca de tierra o cera acumulada. Si la almohadilla está sucia, dele vuelta para exponer el lado limpio o instale una almohadilla limpia. La acumulación de tierra o cera hacen que el motor se sobrecargue.

DESPUÉS DE LA UTILIZACIÓN

- 1 Coloque el mango del operario (10) en posición vertical y desenchufe el cable de alimentación (6). Enrolle el cable de alimentación (6) alrededor de los manillares del operario (1) y del gancho de sujeción del cable (7).
- 2 Retire el portabayetas o el cepillo de la máquina. Limpie la bayeta o el cepillo y cuélguelo para que se seque. Deje que las bayetas de pulido se sequen por completo antes de volver a usarlas. Guarde los cepillos y portabayetas desmontados de la máquina. No guarde nunca la máquina con el portabayetas o el cepillo instalado.
- 3 Limpie toda la máquina con un paño húmedo limpio. Limpie la parte inferior del alojamiento del cepillo después de su uso en húmedo.
- 4 Examine la totalidad de la máquina y sus accesorios para comprobar si presentan algún daño. Realice las operaciones de mantenimiento o las reparaciones necesarias antes de guardar la máquina.
- 5 Almacene la máquina en un lugar limpio y seco con la Manija del Operador (10) fija y en posición vertical. Almacene la máquina en un lugar libre de sustancias corrosivas como blanqueadores o ácidos.

LOCALIZACIÓN DE AVERÍAS

MARCAS DE GIRO EN EL SUELO DESPUÉS DEL FREGADO

- Suelo sucio.
- Líquido no adecuado.
- Zona mal barrida – residuos en el disco o el cepillo.
- Bayeta o cepillo no adecuados para la operación.
- Movimiento demasiado rápido de la máquina.

MARCAS DE GIRO EN EL SUELO DESPUÉS DEL ABRILLANTAMIENTO EN SECO

- Movimiento demasiado rápido de la máquina.
- Acabado del suelo demasiado suave.
- Zona mal barrida – residuos en el disco o el cepillo.
- Bayeta o cepillo no adecuados para la operación.

CÍRCULOS EN EL SUELO

- Máquina detenida en un lugar con el cepillo o la bayeta en funcionamiento.

DESAPARICIÓN DEL ACABADO DEL SUELO

- Bayeta no adecuada... demasiado agresiva.
- Líquido demasiado fuerte.



OSCILACIÓN DE LA MÁQUINA DURANTE SU UTILIZACIÓN

- Disco defectuoso... un lado es más denso que el otro.
- Se ha dejado la máquina apoyada durante mucho tiempo sobre el cepillo o la bayeta, aplastando las cerdas del cepillo o la bayeta.
- Instalación incorrecta del disco en el portadiscos.
- Bloque torcido sobre el cepillo o el portabayetas - cámbielo.
- La porta-almohadilla equivocada para la aplicación

LA MÁQUINA NO SE PONE EN MARCHA

- Revise el cortacircuitos (13) en los modelos 443H & DS (solo con modelos después del corte en el número de serie)
- Compruebe si la conexión del enchufe es correcta en la máquina y en la toma de corriente de la pared.
- Examine el disyuntor automático del edificio.
- Llame al personal de servicio.

ESPECIFICACIONES TÉCNICAS (según la instalación de la unidad y las pruebas a las que se ha sometido)

Modelo	Spintec 443	Spintec 443 H	Spintec 443 DS
Número de modelo	56380065, 56380066, 56380073	56380068, 56380069, 56380074	56380070, 56380071, 56380075
Eléctricas	1.1kW - 230V / 50/60Hz	1.5kW - 230V/50Hz	1.1kW / 1.5kW - 230V/50Hz
Velocidad del cepillo/bayeta	167 rpm	400 rpm	180/360 rpm
Tamaño del disco/ cepillo	43 cm	43 cm	43 cm
Peso total (con el cable)	82 lbs (37.3 kg)	87 lbs (39,5 kg)	88 lbs (40 kg)
-Máquinas construidas después del Corte del Número de Serie			
Nivel de presión sonora (ISO 11201)	59dB LpA, 3KpA	69dB LpA, 3KpA	70.1dB LpA, 3KpA / 70.8dB LpA, 3KpA
Vibraciones en los controles manuales (ISO 5349-1)	0.42 m/s ²	2.49 m/s ²	2.5 m/s ² / 2.5 m/s ²
- Máquinas construidas antes del Corte del Número de Serie			
Nivel de presión sonora (ISO 11201)	59dB LpA, 3KpA	62dB LpA, 3KpA	61dB LpA, 3KpA
Vibraciones en los controles manuales (ISO 5349-1)	0.42 m/s ²	0.65 m/s ²	0.29 m/s ² / 0.48 m/s ²
Grado de protección	IPX4	IPX4	IPX4
Tipo de protección			

Composición material y reciclabilidad		
Tipo	% del peso de la máquina	% reciclable
Aluminio	19%	100%
Eléctricos / motores / motores-misc	55%	86%
Metales ferrosos	9%	100%
Arneses y cables	9%	43%
Líquidos	0%	0%
Plástico - no reciclable	5%	0%
Plástico - reciclable	0%	0%
Polietileno	0%	0%
Goma	4%	0%

INTRODUÇÃO

Este manual ajudá-lo-á a tirar o máximo partido da sua **Máquina para o Chão Nilfisk**. Leia-o cuidadosamente antes de pôr a máquina em funcionamento.

Nota: Os números a negrito entre parêntesis indicam um elemento ilustrado na página 3 (Figura A).

Esta é uma máquina de limpeza e polimento de pavimentos rotativa e destina-se apenas a uso comercial. Consulte a lista de peças para ver quais os acessórios / escovas disponíveis e a utilização recomendada.

PEÇAS E REPARAÇÃO

Quando necessárias, as reparações deverão ser levadas a cabo por técnicos de assistência da Nilfisk e utilizando peças e acessórios sobresselentes originais.

Contacte a Nilfisk para obter peças sobresselentes ou assistência técnica. Quando ligar acerca da sua máquina, especifique o Modelo e Número de Série.

PLACA DE IDENTIFICAÇÃO

O Modelo e o Número de Série são indicados na Chapa de Identificação da sua máquina. Esta informação será necessária quando encomendar peças de reparação para a máquina. Utilize o espaço providenciado abaixo para anotar o Modelo e o Número de Série da sua máquina, para futura referência.

MODELO _____

NÚMERO DE SÉRIE _____

DESEMPACOTAMENTO

Aquando da entrega da máquina, verifique cuidadosamente se a embalagem de expedição e a máquina não estão danificadas. Se for evidente algum dano, guarde a embalagem para que possa ser inspeccionada. Contacte imediatamente o Departamento do Serviço ao Cliente da Nilfisk, para apresentar uma reclamação por danos de expedição (o número de telefone é fornecido na contracapa deste manual).

(A)-CONHEÇA A SUA MÁQUINA

- 1 Punhos do guiador do operador
- 2 Botão de bloqueio de segurança das alavancas do interruptor
- 3 Alavancas do interruptor – Apertar: ACTIVAR/Soltar - DESACTIVAR
- 4 Ficha de alimentação opcional
- 5 Alavanca opcional
- 6 Cabo de alimentação
- 7 Gancho de fixação do cabo
- 8 Encaixe da solução
- 9 Grampo opcional
- 10 Guiador do operador
- 11 Alavanca de Compressão de Desengate do Guiador
- 12 Interruptor-lento velocidade I / Rápida velocidade II (443 DS)
- 13 Disjuntor (443H & DS) (somente após a quebra do número de série)

AVISO!

Esta máquina contém peças que se movimentam. Para reduzir o risco de ferimentos, desligue sempre o cabo de alimentação da corrente antes de proceder a qualquer manutenção.

*Se uma extensão for necessária, ela deverá ter 2,5 mm² (12 AWG) e não mais que 15 m (50 ft).

(B)-INSTALAÇÃO DA ESCOVA OU DO SUPORTE DO LUSTRADOR

Alinhe os suportes (A) com as ranhuras (B) correspondentes na escova ou no suporte da almofada e vire a escova ou o suporte da almofada no sentido anti-horário para travá-los no lugar. Para remover a escova/o suporte da almofada, gire-o rápido e firmemente no sentido horário. Use uma escova ou almofada apropriada para a limpeza. **NOTA:** A rotação do lustrador deve ser efectuada no sentido contrário ao dos ponteiros do relógio, conforme ilustrado.

CUIDADO!

O uso de uma escova ou almofada errada nesta máquina poderá danificar o piso, a máquina ou sobrecarregar o motor.

FUNCIONAMENTO

- 1 Puxe para fora e rode o gancho de fixação do cabo (7) para libertar o cabo de alimentação (6). Desenrole o cabo de alimentação (6) e ligue a respectiva ficha a uma tomada devidamente ligada a terra.
- 2 Puxe a alavanca de compressão de desengate do guiador para cima (11). Desloque o guiador do operador (10) para baixo, até que os seus braços fiquem praticamente esticados. Liberte a alavanca de compressão de desengate do guiador (11) para trancar o guiador do operador no lugar (10).
- 3 Eleve o guiador do operador (10) até que a escova (ou lustrador) esteja numa posição paralela ao pavimento.
- 4 Somente 443 DS – Use o Interruptor de seleção de velocidade (12) para configurar a velocidade de uma aplicação.

CUIDADO!

Somente **443 DS** – Não altere o Interruptor de seleção de velocidade (12) enquanto o motor estiver ligado. Isso é perigoso e poderá danificar o motor.

AVISO!

Esteja preparado(a) para controlar a máquina assim que o motor arrancar.

Basta um leve movimento para cima ou para baixo no guiador para que a máquina se desloque de lado para lado. Eleve o guiador para ir para a direita. Baixe o guiador para ir para a esquerda.

CUIDADO!

Comece a mover a máquina para trás e para a frente de imediato. Mantenha a máquina em movimento enquanto o motor estiver a funcionar, para evitar danificar o pavimento ou a alcatifa.

- 5 Segure bem os punhos do guiador do operador (1), prima o botão de bloqueio de segurança (2) e, depois, aperte as alavancas do interruptor (3) para que o motor arranque. **NOTA:** O botão de bloqueio de segurança (2) não poderá ser premido enquanto o guiador do operador (10) não for libertado e colocado novamente na posição de funcionamento. Se soltar as duas alavancas do interruptor (3), a máquina desliga-se imediatamente.

OBSERVAÇÃO: Ao borrifar o polimento, verifique o acúmulo de sujeita e cera na almofada a cada 10 minutos. Se a escova estiver suja, vire-a de forma a expor o lado limpo ou instale uma escova limpa. O acúmulo de cera ou sujeira pode causar sobrecarga no motor.

APÓS A UTILIZAÇÃO

- 1 Coloque o guiador do operador (10) em posição vertical e desligue o cabo de alimentação (6). Enrole o cabo de alimentação (6) à volta dos punhos do guiador do operador (1) e do gancho de fixação do cabo (7).
- 2 Retire o suporte do lustrador ou a escova da máquina. Limpe o lustrador ou a escova e pendure-o(a), para que seque. Deixe que os lustradores de polimento sequem completamente antes de serem novamente utilizados. Guarde as escovas e os suportes do lustrador separados da máquina. Nunca guarde a máquina com o suporte de lustrador ou escova montados.
- 3 Limpe toda a máquina com um pano limpo e húmido. Limpe a parte inferior do compartimento da escova após utilização a húmido.
- 4 Inspeccione toda a máquina e todos os acessórios para verificar se possuem danos. Antes de guardar a máquina, efectue qualquer serviço de manutenção ou reparação eventualmente necessário.
- 5 Guarde a máquina em um lugar limpo e seco com o Cabo de operação (10) preso na posição vertical. Guarde a máquina em uma área livre de corrosivos como alvejante ou ácidos.

RESOLUÇÃO DE PROBLEMAS

MARCAS DE ESPIRAIS NO PAVIMENTO APÓS ESFREGAR

- Piso sujo.
- Solução incorrecta.
- Área incorrectamente varrida – detritos no lustrador ou na escova.
- Lustrador ou escova inadequados para a tarefa.
- Deslocação demasiado rápida da máquina.

MARCAS DE ESPIRAIS NO PAVIMENTO APÓS POLIMENTO A SECO

- Deslocação demasiado rápida da máquina.
- Revestimento do pavimento demasiado suave.
- Área incorrectamente varrida – detritos no lustrador ou na escova.
- Lustrador ou escova inadequados para a tarefa.

CÍRCULOS NO PAVIMENTO

- Máquina parada com a escova ou o lustrador em funcionamento.

REMOÇÃO DO REVESTIMENTO DO PAVIMENTO

- Lustrador inadequado, ou demasiado agressivo.
- Solução demasiadamente forte.

OSCILAÇÃO DA MÁQUINA DURANTE O FUNCIONAMENTO

- Lustrador defeituoso; um dos lados é mais denso do que o outro.
- A máquina ficou durante um longo período de tempo assente sobre a escova ou o lustrador, levando a que as cerdas ou o lustrador “abatessem”.
- Lustrador incorrectamente encaixado no respectivo suporte.
- Bloco da escova ou do suporte do lustrador empenado – substituir.
- Suporte de almofada errado para a aplicação

MÁQUINA NÃO FUNCIONA

- Verifique o disjuntor (13) nos modelos 443H & DS (somente nos modelos após a quebra do número de série)
- Verifique se a ficha está correctamente ligada – na máquina e na tomada de parede.
- Verifique o disjuntor do edifício.
- Solicite assistência.

ESPECIFICAÇÕES TÉCNICAS (conforme instalado e testado na unidade)

Modelo	Spintec 443	Spintec 443 H	Spintec 443 DS
N.º do modelo	56380065, 56380066, 56380073	56380068, 56380069, 56380074	56380070, 56380071, 56380075
Eléctrico	1.1kW - 230V / 50/60Hz	1.5kW - 230V/50Hz	1.1kW / 1.5kW - 230V/50Hz
Velocidade do lustrador/da escova	167 rpm	400 rpm	180 / 360 rpm
Tamanho do disco / escova	43 cm (17")	43 cm (17")	43 cm (17")
Peso total (c/ cabo)	82 lbs (37.3 kg)	87 lbs (39,5 kg)	88 lbs (40 kg)
-Máquinas construídas depois da Quebra do número de série			
Nível de pressão acústica (ISO 11201)	59dB LpA, 3KpA	69dB LpA, 3KpA	70.1dB LpA, 3KpA / 70.8dB LpA, 3KpA
Vibrações nos controlos manuais (ISO 5349-1)	0.42 m/s ²	2.49 m/s ²	2.5 m/s ² / 2.5 m/s ²
-Máquinas construídas antes da Quebra do número de série			
Nível de pressão acústica (ISO 11201)	59dB LpA, 3KpA	62dB LpA, 3KpA	61dB LpA, 3KpA
Vibrações nos controlos manuais (ISO 5349-1)	0.42 m/s ²	0.65 m/s ²	0.29 m/s ² / 0.48 m/s ²
Grau de protecção	IPX4	IPX4	IPX4
Classe de protecção			

Composição de material e reciclagem		
Tipo	% do peso da máquina	por cento reciclável
Alumínio	19%	100%
Eléctrica / motores / motores-misc	55%	86%
Metais ferrosos	9%	100%
Aproveita / cabos	9%	43%
Líquidos	0%	0%
Plástico - não-reciclável	5%	0%
Plástico - reciclável	0%	0%
Poliétileno	0%	0%
Borracha	4%	0%

INTRODUZIONE

Questo manuale è stato predisposto per consentire agli utenti di utilizzare al meglio la **macchina per la pulitura di pavimenti Nilfisk**. Prima di utilizzare la macchina, leggere attentamente e integralmente il presente manuale.

Nota: i numeri in grassetto tra parentesi si riferiscono ai componenti illustrati a pagina 3 (Figura A).

Questa macchina rotante per la pulizia e la lucidatura dei pavimenti è progettata per essere impiegata solo per usi commerciali. Consultare l'elenco delle parti di ricambio per informazioni sugli accessori/le spazzole disponibili e l'uso consigliato.

PARTI DI RICAMBIO E ASSISTENZA TECNICA

Le eventuali riparazioni devono essere effettuate solo da tecnici Nilfisk e utilizzando parti di ricambio ed accessori originali Nilfisk.

Per riparazioni o assistenza, rivolgersi a Nilfisk. Specificare il modello e il numero di serie della macchina per la quale si richiede assistenza.

TARGA

Il modello e il numero di serie della macchina acquistata sono riportati sulla targa affissa alla macchina. Questi dati devono essere forniti al momento dell'ordinazione delle parti di ricambio. Riportare nello spazio sottostante il modello e il numero di serie della macchina per un riferimento futuro.

MODELLO _____

NUMERO DI SERIE _____

DISIMBALLAGGIO DELLA MACCHINA

Alla momento della consegna della macchina, è consigliabile ispezionare attentamente la scatola di imballaggio e la macchina stessa per verificare che non siano danneggiati. In caso di danni evidenti, conservare la scatola di imballaggio per consentirne l'ispezione. In presenza di danni di trasporto visibili, rivolgersi immediatamente al Servizio di assistenza clienti di Nilfisk al numero di telefono riportato sul retro del manuale.

(A)- STRUTTURA DELLA MACCHINA

- 1 Impugnatura
- 2 Pulsante per il blocco di sicurezza della leva dell'interruttore
- 3 Leve dell'interruttore - Pressione - ON (accensione)/ Rilascio - OFF (spegnimento)
- 4 Spina di alimentazione per gli accessori
- 5 Leva per gli accessori
- 6 Cavo di alimentazione
- 7 Gancio per cavo
- 8 Raccordo soluzione
- 9 Morsetto per accessori
- 10 Impugnatura
- 11 Leva di rilascio dell'impugnatura
- 12 Interruttore-Lenta velocità I / Fast velocità II (443 DS)
- 13 Disgiuntore (443H & DS) (solo dopo l'interruzione del numero di serie)

AVVERTENZA!

La macchina è costituita da componenti mobili. Per limitare il rischio di lesioni, scollegare sempre il cavo di alimentazione prima di effettuare interventi di manutenzione.

*Se è necessario l'uso di una prolunga, quest'ultima deve avere una superficie di 2,5 mm² e la lunghezza del cavo non deve superare 15 m.

(B) - INSTALLAZIONE DELLA SPAZZOLA O DEL PORTAFELTRI

Far combaciare i perni (A) con gli appositi spazi ricavati (B) sulla spazzola o sul disco trascinatore, e ruotare la spazzola o il disco trascinatore in senso antiorario per bloccarla/o. Per rimuovere la spazzola/disco trascinatore, effettuare un movimento rotatorio rapido e deciso in senso orario. Utilizzare unicamente pad o spazzole idonei all'uso previsto.

NOTA: il portafeltri deve essere ruotato in senso antiorario, come mostra la figura.

ATTENZIONE

L'uso di spazzole o pad non idonei a questa macchina può danneggiare i pavimenti, la macchina stessa o sovraccaricare il motore.

FUNZIONAMENTO

- 1 Estrarre e ruotare il gancio (7) per sganciare il cavo di alimentazione (6). Stendere il cavo di alimentazione (6) e inserirlo in una presa con idonea messa a terra.
- 2 Tirare la leva di sgancio dell'impugnatura (11). Spingere l'impugnatura (10) verso il basso fino a stendere quasi completamente le braccia. Rilasciare la leva di compressione dell'impugnatura (11) per fissarla (10) in posizione.
- 3 Tirare l'impugnatura (10) verso l'alto fino ad allineare la spazzola o il feltro con il pavimento.
- 4 Solo per il modello 443 DS – Utilizzare il selettore di velocità (12) per impostare la velocità.

ATTENZIONE!

Solo per il modello **443 DS** – Non spostare il selettore di velocità (12) mentre il motore è in funzione. Ciò è pericoloso e può danneggiare il motore.

AVVERTENZA!

Prepararsi a controllare la macchina al momento dell'avvio del motore. È sufficiente spostare leggermente l'impugnatura verso l'alto o il basso per spostare la macchina da un lato a un altro. Sollevare l'impugnatura per spostare la macchina a destra e abbassarla per spostarla verso sinistra.

ATTENZIONE

Iniziare subito a spostare la macchina in avanti e indietro. Tenere la macchina in movimento quando il motore è in funzione per evitare di danneggiare il pavimento o il tappeto.

- 5 Tenere ferme le impugnature (1), premere il pulsante per il blocco di sicurezza (2), quindi abbassare le leve dell'interruttore (3) per mettere in funzione il motore. **NOTA:** il pulsante per il blocco di sicurezza (2) può essere spostato solo dopo che l'impugnatura (10) è stata rilasciata e riportata nella posizione di lavoro. Quando si rilasciano le due leve dell'interruttore (3), la macchina si spegne immediatamente.

NOTA: Durante la lucidatura a spruzzo, controllare ogni 10 minuti l'accumulo di sporco e cera sul pad. Se il pad è sporco, girarlo per utilizzarne il lato pulito oppure installare un pad pulito. L'accumulo di sporco o cera può causare un sovraccarico del motore.

DOPO L'USO

- 1 Spostare l'impugnatura (10) in posizione verticale e scollegare il cavo di alimentazione (6). Avvolgere il cavo di alimentazione (6) attorno alle impugnature del manico (1) e il gancio del cavo (7).
- 2 Rimuovere il feltro o la spazzola dalla macchina. Lavare il feltro o la spazzola e lasciarli asciugare all'aria. Far asciugare *completamente* i feltri di lucidatura prima di riutilizzarli. Conservare le spazzole e i feltri separatamente dalla macchina. Non immagazzinare l'apparecchio con feltri e spazzola montati.
- 3 Pulire tutta la macchina con un panno pulito e umido. Pulire il lato inferiore dell'alloggiamento della spazzola dopo un'operazione di lavaggio con acqua.
- 4 Ispezionare tutta la macchina e gli accessori per verificare che non siano danneggiati. Effettuare la manutenzione o le riparazioni necessarie prima dell'immagazzinaggio.
- 5 Riporre la macchina in un luogo asciutto e pulito con il maniglione di guida (10) bloccato in posizione verticale. Riporre la macchina in una zona priva di sostanze corrosive quali la candeggina o gli acidi.

RISOLUZIONE DEI PROBLEMI

LA MACCHINA SLITTA SUL PAVIMENTO DOPO LA PULIZIA

- Pavimento non pulito
- Soluzione impropria
- Area non adeguatamente spazzata; depositi di sporco nel feltro o nella spazzola
- Feltro o spazzola inadatti all'applicazione
- Macchina spostata troppo rapidamente

LA MACCHINA SLITTA SUL PAVIMENTO DOPO LA LUCIDATURA A SECCO

- Macchina spostata troppo rapidamente
- Finitura del pavimento troppo soffice
- Area non adeguatamente spazzata; depositi di sporco nel feltro o nella spazzola
- Feltro o spazzola inadatti all'applicazione

SEGNI CIRCOLARI SUL PAVIMENTO

- La macchina rimane ferma durante la rotazione della spazzola/del filtro

ASPORTAZIONE DELLA FINITURA DEL PAVIMENTO

- Feltro inadatto o troppo aggressivo
- Soluzione troppo aggressiva



VIBRAZIONE DELLA MACCHINA DURANTE IL FUNZIONAMENTO

- Feltro difettoso... un lato è più spesso dell'altro
- La macchina è stata lasciata appoggiata sulla spazzola o sul feltro per un periodo prolungato, provocando sfilacciamenti o una deformazione del feltro stesso
- Feltro non correttamente "alloggiato" sul portafeltri
- Blocco deformato sulla spazzola o sul portafeltri; sostituirlo
- Disco trascinatore non idoneo all'uso previsto

LA MACCHINA NON FUNZIONA

- Verificare il disgiuntore (13) sui modelli 443H & DS (solo sui modelli dopo l'interruzione del numero di serie)
- Controllare che la connessione alla presa a muro e alla macchina sia stata effettuata correttamente
- Controllare l'interruttore dell'edificio
- Rivolgersi al servizio assistenza

SPECIFICHE TECNICHE (secondo l'installazione e la verifica sull'unità)

Modello	Spintec 443	Spintec 443 H	Spintec 443 DS
Numero modello	56380065, 56380066, 56380073	56380068, 56380069, 56380074	56380070, 56380071, 56380075
Requisiti elettrici	1,1 kW – 230 V / 50/60 Hz	1,5 kW – 230 V/50 Hz	1,1 kW / 1,5 kW – 230 V/50 Hz
Velocità del feltro/della spazzola	167 giri/min	400 giri/min	180 / 360 giri/min
Dimensione feltri/spazzole	43 cm (17")	43 cm (17")	43 cm (17")
Peso complessivo (con cavo)	82 libbre (37.3 kg)	87 libbre (39,5 kg)	88 libbre (40 kg)
-Macchine costruite dopo l'interruzione del numero di serie			
Livello di pressione sonora (ISO 11201)	59dB LpA, 3KpA	69dB LpA, 3KpA	70.1dB LpA, 3KpA / 70.8dB LpA, 3KpA
Vibrazioni sui comandi manuali (ISO 5349-1)	0.42 m/s ²	2.49 m/s ²	2.5 m/s ² / 2.5 m/s ²
-Macchine costruite prima dell'interruzione del numero di serie			
Livello di pressione sonora (ISO 11201)	59dB LpA, 3KpA	62dB LpA, 3KpA	61dB LpA, 3KpA
Vibrazioni sui comandi manuali (ISO 5349-1)	0.42 m/s ²	0.65 m/s ²	0.29 m/s ² / 0.48 m/s ²
Grado di protezione	IPX4	IPX4	IPX4
Classe di protezione			

Composizione materiale e riciclabilità		
Tipo	% del peso della macchina	% riciclabili
In alluminio	19%	100%
Elettrico / motori / motori-misc	55%	86%
Metalli ferrosi	9%	100%
Cablaggi / cavi	9%	43%
Liquidi	0%	0%
Plastica - non riciclabile	5%	0%
Plastica - riciclabile	0%	0%
Polietilene	0%	0%
In gomma	4%	0%

ΕΙΣΑΓΩΓΗ

Το εγχειρίδιο αυτό θα σας βοηθήσει να εκμεταλλευτείτε όλες τις δυνατότητες του **μηχανήματος δαπέδου Nilfisk**. Πριν θέσετε το μηχάνημα σε λειτουργία, διαβάστε το προσεκτικά.

Σημείωση: Οι έντονοι αριθμοί μέσα σε παρένθεση υποδεικνύουν κάποιο αντικείμενο που απεικονίζεται στη σελίδα (Εικόνα Α).

Το παρόν μηχάνημα είναι ένα περιστροφικό μηχάνημα καθαρισμού και στίλβωματος και προορίζεται για εμπορική χρήση μόνο. Ανατρέξτε στον κατάλογο ανταλλακτικών για τα διαθέσιμα εξαρτήματα / βούρτσες και την προτεινόμενη χρήση.

ΑΝΤΑΛΛΑΚΤΙΚΑ ΚΑΙ ΕΠΙΣΚΕΥΕΣ

Όταν απαιτούνται επισκευές, πρέπει να εκτελούνται από τεχνικό προσωπικό της Nilfisk που χρησιμοποιεί γνήσια ανταλλακτικά και εξαρτήματα της Nilfisk.

Επικοινωνήστε με τη Nilfisk για τα ανταλλακτικά ή τις εργασίες επισκευής που χρειάζεστε. Προσδιορίστε το μοντέλο και τον σειριακό αριθμό του μηχανήματός σας όταν αναφέρετε προβλήματα που έχουν σχέση με αυτό.

ΠΙΝΑΚΙΔΑ ΣΤΟΙΧΕΙΩΝ

Το μοντέλο και ο σειριακός αριθμός του μηχανήματος αναγράφονται στην πινακίδα στοιχείων που βρίσκεται επάνω στο μηχάνημα. Οι πληροφορίες αυτές είναι απαραίτητες όταν παραγγέλλετε ανταλλακτικά για το μηχάνημα. Σημειώστε το μοντέλο και τον σειριακό αριθμό του μηχανήματος στον χώρο που παρέχεται παρακάτω, για μελλοντική αναφορά.

ΜΟΝΤΕΛΟ _____

ΣΕΙΡΙΑΚΟΣ ΑΡΙΘΜΟΣ _____

ΑΠΟΣΥΣΚΕΥΑΣΙΑ

Μόλις παραλάβετε το μηχάνημα, επιθεωρήστε προσεκτικά το χαρτοκιβώτιο αποστολής και το ίδιο το μηχάνημα για τυχόν ζημιές. Εάν εντοπίσετε ζημιές, φυλάξτε το χαρτοκιβώτιο, έτσι ώστε να ελεγχθεί. Επικοινωνήστε αμέσως με το τμήμα εξυπηρέτησης πελατών της Nilfisk για να υποβάλετε δήλωση ζημιάς κατά τη μεταφορά (ο αριθμός τηλεφώνου παρέχεται στο οπισθόφυλλο του παρόντος εγχειριδίου).

(Α)-ΓΝΩΡΙΣΤΕ ΤΟ ΜΗΧΑΝΗΜΑ ΣΑΣ

- 1 Χειρολαβές ράβδου χειρισμού
- 2 Κουμπί ασφάλειας του μοχλού χειρισμού
- 3 Μοχλοί χειρισμού – Πίεση – ΕΝΕΡΓΟΠΟΙΗΣΗ / Απελευθέρωση - ΑΠΕΝΕΡΓΟΠΟΙΗΣΗ
- 4 Φίς τροφοδοσίας εξαρτήματος
- 5 Μοχλός εξαρτήματος
- 6 Καλώδιο ρεύματος
- 7 Άγκιστρο καλωδίου
- 8 Σύνδεσμος διαλύματος
- 9 Σφιγκτήρας εξαρτήματος
- 10 Ράβδος χειρισμού
- 11 Μοχλός συγκράτησης απασφάλισης ράβδου
- 12 Διακόπτης-Αργή ταχύτητα I / Γρήγορη ταχύτητα II (443 DS)
- 13 Αυτόματος διακόπτης ηλεκτρικού κυκλώματος (443H & DS) (μόνο μετά από διακοπή αύξοντα αριθμού)

⚠️ ΠΡΟΕΙΔΟΠΟΙΗΣΗ!

Αυτό το μηχάνημα περιέχει κινούμενα μέρη. Για να ελαττώσετε τον κίνδυνο τραυματισμού, να αποσυνδέετε πάντοτε το καλώδιο ρεύματος προτού εκτελέσετε εργασίες συντήρησης.

*Σε περίπτωση που απαιτείται καλώδιο επέκτασης, θα πρέπει να έχει μήκος 2,5mm² (12 AWG) και όχι μεγαλύτερο από 15M (50 ft).

(Β)-ΕΓΚΑΤΑΣΤΑΣΗ ΤΗΣ ΒΑΣΗΣ ΒΟΥΡΤΣΑΣ Η ΔΙΣΚΟΥ

Ευθυγραμμίστε τις Γλωπίδες (Α) με τις αντίστοιχες Υποδοχές (Β) στη βάση της βούρτσας ή του δίσκου αριστερόστροφα για να ασφαλισουν στη θέση τους. Για να αφαιρέσετε τη βάση της βούρτσας/του δίσκου, στρίψτε τη γρήγορα και δυνατά προς τα δεξιά. Χρησιμοποιείτε αποκλειστικά δίσκους ή βούρτσες τα οποία είναι κατάλληλα για τον καθαρισμό που επιθυμείτε.

ΣΗΜΕΙΩΣΗ: Η περιστροφή της βάσης είναι αριστερόστροφη όπως απεικονίζεται.

⚠️ ΠΡΟΣΟΧΗ!

Η χρήση λανθασμένου δίσκου ή παραβλήματος σε αυτό το μηχάνημα ενδέχεται να προκαλέσει ζημιά στο δάπεδο, στο μηχάνημα ή να υπερφορτώσει τον κινητήρα.

ΛΕΙΤΟΥΡΓΙΑ

- 1 Τραβήξτε προς τα έξω και γυρίστε το άγκιστρο καλωδίου (7) για να απελευθερωθεί το καλώδιο ρεύματος (6). Ξετυλίξτε το καλώδιο ρεύματος (6) και συνδέστε το σε μια κατάλληλα γειωμένη πρίζα.
- 2 Τραβήξτε τον μοχλό συγκράτησης απασφάλισης ράβδου (11). Μετακινήστε τη ράβδο χειρισμού (10) προς τα κάτω έως ότου να τεντωθούν σχεδόν τα χέρια σας. Απελευθερώστε τον μοχλό συγκράτησης απασφάλισης ράβδου (11) για να κλειδώσει η ράβδος χειρισμού (10) στη θέση της.
- 3 Ανασηκώστε τη ράβδο χειρισμού (10) έως ότου η βούρτσα (ή ο δίσκος) να είναι επίπεδη προς στο δάπεδο.
- 4 Μόνο 443 DS – Χρησιμοποιήστε το Διακόπτη Επιλογής Ταχύτητας (12) ώστε να ορίσετε την ταχύτητα για την εφαρμογή σας.

⚠️ ΠΡΟΣΟΧΗ!

Μόνο 443 DS – Μην αλλάξετε το Διακόπτη Επιλογής Ταχύτητας (12) ενόσω τροφοδοτείται με ρεύμα ο κινητήρας. Αυτό είναι επικίνδυνο και ενδέχεται να προκαλέσει βλάβη στον κινητήρα.

⚠️ ΠΡΟΕΙΔΟΠΟΙΗΣΗ!

Να είστε έτοιμοι να χειριστείτε το μηχάνημα αμέσως μετά από την εκκίνηση του μοτέρ.

Μια ελαφριά κίνηση της ράβδου προς τα κάτω ή προς τα πάνω θα κάνει το μηχάνημα να μετακινηθεί πλευρικά. Ανασηκώστε τη ράβδο για μετακίνηση προς τα δεξιά. Χαμηλώστε τη ράβδο για μετακίνηση προς τα αριστερά.

⚠️ ΠΡΟΣΟΧΗ!

Ξεκινήστε να μετακινείτε αμέσως το μηχάνημα προς τα εμπρός και προς τα πίσω. Διατηρήστε το μηχάνημα σε κίνηση ενώ λειτουργεί το μοτέρ για να αποφευχθεί η πρόκληση ζημιάς στο δάπεδο ή το χαλί.

- 5 Κρατήστε σταθερά τις χειρολαβές ράβδου χειρισμού (1), πιέστε το κουμπί ασφάλειας (2) και κατόπιν πιέστε τους μοχλούς χειρισμού (3) για να ξεκινήσει το μοτέρ. **ΣΗΜΕΙΩΣΗ:** Το κουμπί ασφάλειας (2) μπορεί να πατηθεί μόνο αφού απελευθερωθεί η ράβδος χειρισμού (10) και μετακινηθεί στη θέση λειτουργίας. Όταν απελευθερωθούν οι δύο μοχλοί χειρισμού (3), το μηχάνημα απενεργοποιείται αμέσως.

ΣΗΜΕΙΩΣΗ: Κατά τον ψεκάσμο στίλβωσης, ελέγχετε το δίσκο κάθε 10 λεπτά για ρύπους και συγκέντρωση κεριού. Σε περίπτωση που ο δίσκος είναι ρυπαρός, γυρίστε τον ανάποδα για να φανεί η καθαρή πλευρά ή τοποθετήστε έναν καθαρό δίσκο. Η συγκέντρωση ρύπων ή κεριού μπορεί να προκαλέσει υπερφόρτωση του κινητήρα.

ΜΕΤΑ ΑΠΟ ΤΗ ΧΡΗΣΗ

- 1 Τοποθετήστε τη ράβδο χειρισμού (10) σε όρθια θέση και αποσυνδέστε το καλώδιο ρεύματος (6). Τυλίξτε το καλώδιο ρεύματος (6) γύρω από τις χειρολαβές ράβδου χειρισμού (1) και το άγκιστρο καλωδίου (7).
- 2 Αφαιρέστε τη βάση βούρτσας ή δίσκου από το μηχάνημα. Καθαρίστε τον δίσκο ή τη βούρτσα και κρεμάστε τον για να στεγνώσει. Αφήστε τους δίσκους γυαλισματος να στεγνώσουν εντελώς προτού τους χρησιμοποιήσετε και πάλι. Φυλάξτε τη βάση βούρτσας ή δίσκου ξεχωριστά από το μηχάνημα. Ποτέ μην αποθηκεύετε το μηχάνημα ενώ είναι ακόμη τοποθετημένη η βάση βούρτσας ή δίσκου επάνω του.
- 3 Σκουπίστε όλο το μηχάνημα με ένα καθαρό, βρεγμένο πανί. Σκουπίστε το κάτω μέρος του περιβλήματος της βούρτσας μετά από υγρή χρήση.
- 4 Επιθεωρήστε όλο το μηχάνημα και τα εξαρτήματα για παρουσία ζημιάς. Πριν από τη φύλαξη, εκτελέστε τυχόν απαιτούμενες εργασίες συντήρησης ή επισκευής.
- 5 Αποθηκεύστε το μηχάνημα σε καθαρό, στεγνό χώρο, με τη λαβή χειριστή (10) κλειδωμένη σε κάθετη θέση. Αποθηκεύστε το μηχάνημα σε χώρο μακριά από διαβρωτικές ουσίες, όπως χλωρίνη ή οξέα.

ΑΝΤΙΜΕΤΩΠΙΣΗ ΠΡΟΒΛΗΜΑΤΩΝ

ΙΧΝΗ ΠΕΡΙΣΤΡΟΦΗΣ ΣΤΟ ΔΑΠΕΔΟ ΜΕΤΑ ΑΠΟ ΤΟΝ ΚΑΘΑΡΙΣΜΟ

- Βρώμικο δάπεδο.
- Ακατάλληλο διάλυμα.
- Ο χώρος δεν έχει σκουπιστεί σωστά - υπάρχουν ακαθαρσίες στον δίσκο ή τη βούρτσα.
- Ακατάλληλος δίσκος ή βούρτσα για τη συγκεκριμένη εργασία.
- Το μηχάνημα κινείται υπερβολικά γρήγορα.

ΙΧΝΗ ΠΕΡΙΣΤΡΟΦΗΣ ΣΤΟ ΔΑΠΕΔΟ ΜΕΤΑ ΑΠΟ ΤΟ ΞΗΡΟ ΓΥΑΛΙΣΜΑ

- Το μηχάνημα κινείται υπερβολικά γρήγορα.
- Το φινίρισμα δαπέδου είναι υπερβολικά μαλακό.
- Ο χώρος δεν έχει σκουπιστεί σωστά - υπάρχουν ακαθαρσίες στον δίσκο ή τη βούρτσα.
- Ακατάλληλος δίσκος ή βούρτσα για τη συγκεκριμένη εργασία.

ΚΥΚΛΟΙ ΣΤΟ ΔΑΠΕΔΟ

- Το μηχάνημα είναι ακίνητο, ενώ η βούρτσα ή ο δίσκος λειτουργεί.

ΤΟ ΦΙΝΙΡΙΣΜΑ ΔΑΠΕΔΟΥ ΕΧΕΙ ΑΦΑΙΡΕΘΕΙ

- Ακατάλληλος δίσκος... υπερβολικά σκληρός.
- Το διάλυμα είναι υπερβολικά δυνατό.



ΤΟ ΜΗΧΑΝΗΜΑ ΤΑΛΑΝΤΕΥΕΤΑΙ ΚΑΤΑ ΤΗ ΛΕΙΤΟΥΡΓΙΑ

- Ελαττωματικός δίσκος...η μία πλευρά είναι πιο πυκνή από την άλλη.
- Το μηχάνημα έμεινε εκτός λειτουργίας με τοποθετημένη τη βούρτσα ή τον δίσκο για παρατεταμένη χρονική περίοδο και αυτό οδήγησε σε «παραμόρφωση» των τριχών ή του δίσκου.
- Ο δίσκος δεν έχει στερεωθεί σωστά στις υποδοχές της βάσης δίσκου.
- Παραμορφωμένο τμήμα στη βάση βούρτσας ή δίσκου - αντικαταστήστε.
- Λάθος βάση δίσκου για εφαρμογή

ΤΟ ΜΗΧΑΝΗΜΑ ΔΕΝ ΛΕΙΤΟΥΡΓΕΙ

- Ελέγξτε τον αυτόματο διακόπτη ηλεκτρικού κυκλώματος (13) στα μοντέλα 443H & DS (μόνο σε μοντέλα έπειτα από διακοπή αύξοντα αριθμού)
- Επαληθεύστε τη σωστή σύνδεση του φως – στο μηχάνημα και την επιτοίχια πρίζα.
- Ελέγξτε τον αυτόματο διακόπτη κυκλώματος του κτηρίου.
- Καλέστε το προσωπικό συντήρησης.

ΤΕΧΝΙΚΕΣ ΠΡΟΔΙΑΓΡΑΦΕΣ (όπως εγκαταστάθηκαν και μετρήθηκαν επάνω στη μονάδα)

Μοντέλο	Spintec 443	Spintec 443 H	Spintec 443 DS
Αριθμός μοντέλου	56380065, 56380066, 56380073	56380068, 56380069, 56380074	56380070, 56380071, 56380075
Ηλεκτρικά	1,1 kW – 230 V / 50/60 Hz	1,5k W – 230 V/50 Hz	1,1 kW / 1,5 kW – 230 V/50 Hz
Ταχύτητα δίσκου/βούρτσας	167 σ.α.λ.	400 σ.α.λ.	180 / 360 σ.α.λ.
Μέγεθος δίσκου/βούρτσας	17" (43 cm)	17" (43 cm)	17" (43 cm)
Συνολικό βάρος (με καλώδιο)	82 lbs (37.3 kg)	87 lbs (39,5 kg)	88 lbs (40 kg)
-Κατασκευή μηχανημάτων έπειτα από Διακοπή Αύξοντα Αριθμού			
Στάθμη πίεσης θορύβου (κατά ISO 11201)	59dB LpA, 3KpA	69dB LpA, 3KpA	70.1dB LpA, 3KpA / 70.8dB LpA, 3KpA
Κραδασμοί στα χειριστήρια χειρός (ISO 5349-1)	0.42 m/s ²	2.49 m/s ²	2.5 m/s ² / 2.5 m/s ²
-Κατασκευή μηχανημάτων πριν από Διακοπή Αύξοντα Αριθμού			
Στάθμη πίεσης θορύβου (κατά ISO 11201)	59dB LpA, 3KpA	62dB LpA, 3KpA	61dB LpA, 3KpA
Κραδασμοί στα χειριστήρια χειρός (ISO 5349-1)	0.42 m/s ²	0.65 m/s ²	0.29 m/s ² / 0.48 m/s ²
Βαθμός προστασίας	IPX4	IPX4	IPX4
Κατηγορία προστασίας			

Υλική σύνθεση και δυνατότητα ανακύκλωσης		
Τύπος	% του βάρους του μηχανήματος	% ανακυκλώσιμο
Αλουμίνιο	19%	100%
Ηλεκτρικό / κινητήρες / κινητήρες-misc	55%	86%
Σιδηρούχα μέταλλα	9%	100%
Κινητοποιεί / καλώδια	9%	43%
Υγρά	0%	0%
Πλαστικό - μη ανακυκλώσιμο	5%	0%
Πλαστικό - ανακυκλώσιμο	0%	0%
Από πολυαιθυλένιο	0%	0%
Κραουτσούκ	4%	0%

SISSEJUHATUS

See juhend aitab teil maksimaalselt ära kasutada **Nilfisk pörandapuhastusmasina** võimalusi. Lugege juhend enne masina kasutamist tähelepanelikult läbi.

Märkus. Rasvased numbrid sulgudes osutavad leheküljel 3 toodud üksusele (joonis A).

See on pöörlev pöranda puhastamis- ja poleerimiseseade ja on ette nähtud ainult äriliseks kasutamiseks. Saadaolevate tarvikute/harjade ja seadme soovitatava kasutusviisi kohta leiate teavet varuosade loendist.

OSAD JA HOOLDUS

Vajaliku remondi peab teostama Nilfiski teeninduspersonal, kasutades Nilfiski originaalosi ja -tarvikuid.

Varuosade või hooldustööde tellimiseks pöörduge Nilfiski poole. Teatage oma masinat kirjeldades selle mudel ja seerianumber.

NIMESILT

Masina mudel ja seerianumber on toodud masina nimesildil. Need andmed on vajalikud masinale asenduosade tellimiseks. Märkige hilisema kasutamise tarbeks allolevatesse tühikutesse masina mudel ja seerianumber.

MUDEL _____

SEERIANUMBER _____

LAHTIPAKKIMINE

Kättesaamisel kontrollige hoolikalt masinat ja selle tarnepakendit võimalike kahjustuste suhtes. Kui leiate kahjustusi, siis hoidke pakend kontrollimise tarbeks alles. Võtke koheselt ühendust Nilfisk klienditeenindusosakonnaga, et esitada reklamatsioon kahjustatud kauba kohta (telefoninumbri leiate selle juhendi tagakaanelt).

(A) - TUNDKE OMA MASINAT

- 1 Juhtraua käepidemed
- 2 Lülitushoova ohutusluku nupp
- 3 Lülitushoovad - Vajutus - SEES / Vabastamine – VÄLJAS
- 4 Abiseadme toitepistik
- 5 Abiseadme hoob
- 6 Toitejuhe
- 7 Kaabli konks
- 8 Lahuse liitmik
- 9 Abiseadme klamber
- 10 Juhtraud
- 11 Juhtraua survekang
- 12 Lüli-Aeglane kiirus I / Kiire kiirus II (443 DS)
- 13 Kaitseülili (443H & DS) (ainult pärast seerianumbri vahetust)

HOIATUS!

See masin sisaldab liikuvaid osi. Vigastusohu vähendamiseks ühendage toitejuhe enne masina hooldamist lahti.

*Kui on vaja kasutada pikendusjuhet, peab see olema läbimõõduga 2,5 mm² (12 AWG) ja ei tohi olla pikem kui 15 m (50 ft).

(B)-HARJA VÕI KETTAHOIDIKU PAIGALDAMINE

Seadke harja- või svammihoidja otsikud (A) kohakuti vastavate avadega (B) ja keerake harja- või svammihoidjat vastupäeva, et see kohale kinnituks. Harja-/svammihoidja eemaldamiseks, keerake seda järsult ja tugevalt päripäeva. Kasutage ainult teie puhastuseadme jaoks mõeldud svammi või harja.

MÄRKUS. Ketas pöörleb vastupäeva, nagu on näidatud joonisel.

ETTEVAATUST!

Vale harja või svammi kasutamine võib kahjustada pörandat, seadet või mootori üle koormata.

SEADME KASUTAMINE

- 1 Tõmmake välja kaabli konks (7) ja pöörake seda, et vabastada toitejuhe (6). Mähkige toitejuhe (6) lahti ja ühendage see korralikult maandatud pistikupessa.
- 2 Tõmmake üles juhtraua survekang (11). Lükake juhtraud (10) allapoole, kuni teie käed jäävad peaaegu sirgelt. Vabastage juhtraua survekang (11), et lukustada juhtraud (10) oma kohale.
- 3 Tõstke juhtraud (10) üles, kuni hari (või ketas) jääb ühetasaselt vastu pörandat.
- 4 443 DS – Oma seadme kiiruse valimiseks kasutage kiirusevalikulüliti (12).

ETTEVAATUST!

Ainult 443 DS – Ärge muutke kiirusevalikulüliti (12) asendit, kui motor on voolu all. See on ohtlik ja võib mootorit kahjustada.

HOIATUS!

Olge valmis masina juhtimiseks kohe, kui mootor käivitub. Masin hakkab küljelt küljele liikuma vaid käepideme kergest üles või alla liikumisest. Tõstke käepidet, et liikuda paremale. Langetage käepidet, et liikuda vasakule.

ETTEVAATUST!

Hakake kohe masinat edasi ja tagasi liigutama. Hoidke masin liikumises kui mootor töötab, et vältida pöranda või vaipkatte kahjustamist.

- 5 Hoidke kindlalt kinni juhtraua käepidemetest (1) ja vajutage ohutusluku nuppu (2), seejärel vajutage mootori käivitamiseks lülitushooba (3). **MÄRKUS.** Ohutusluku nuppu (2) saab vajutada ainult siis, kui juhtraud (10) on vabastatud ja kallutatud tagasi tööasendisse. Kui duaaljuhtimisega lülituskangid (3) on vabastatud, lülitub masin koheselt välja. **MÄRKUS.** Poleerides pihustamisega, kontrollige iga 10 minuti järel svammile jäänud mustuse ja vahajääkide kogust. Kui svamm on must, pöörake puhas pool väljapoole või pange puhas svamm. Mustus ja vahajäägid võivad mootori üle koormata.

PÄRAST KASUTAMIST

- 1 Lükake juhtraud (10) püstisesse asendisse ja ühendage toitejuhe (6) lahti. Mähkige toitejuhe (6) ümber juhtraua käepidemete (1) ja kaablikonksu (6).
- 2 Eemaldage kettahoidik või hari masinalt. Puhastage ketas või hari ja riputage see kuivama. Enne kasutamist laske kaitsepatjadel täiesti ära kuivada. Säilitage harjad ja kettahoidikud masinast eraldi. **Ärge pange kunagi** masinat hoiele, kui sellelt pole eemaldatud kettahoidikut või harja.
- 3 Pühkige kogu masinat puhta niiske lapiga. Pärast pindade märgtöötlemist pühkige harja korpuse alumist külge.
- 4 Kontrollige masinat ja kõiki tarvikuid kahjustuste suhtes. Enne masina hoieüpanekut teostage vajalikud hooldus- ja remonditööd.
- 5 Hoidke seadet puhtas kuivas kohas, operaator käepide (10) peab olema lukustatud püstisesse asendisse. Hoidke seadet eemal söövitavatest ainetest nagu valgendi või happed.

TÕRKEOTSING

PÄRAST KÜÜRIMIST JÄÄVAD PÕRANDALE KEERISJÄLJED

- Põrand ei ole puhas.
- Kasutatakse vale lahust.
- Ala ei ole korralikult pühitud – praht kettal või harjal.
- Tööks sobimatu ketas või hari.
- Masina liikumine liiga kiire.

PÄRAST KUIVPOLEERIMIST JÄÄVAD PÕRANDALE KEERISJÄLJED

- Masina liikumine liiga kiire.
- Põrandaviimistlus on liiga pehme.
- Ala ei ole korralikult pühitud – praht kettal või harjal.
- Tööks sobimatu ketas või hari.

RINGID PÕRANDAL

- Pöörleva kettaga või harjaga masin seisab ühe koha peal.

PÕRANDAVIIMISTLUSKIHT EEMALDATUD

- Sobimatu ketas, liiga agressiivne töötlus.
- Liiga intensiivne lahus.



MASIN VIBAB TÖÖ AJAL

- Vigane ketas, üks külg teisest tihkem.
- Masin on jäetud liiga pikaks ajaks toetuma kettale või harjale, mille tulemusel on harjased või ketas "tardunud".
- Ketas ei istu korralikult kettahoidiku harjastes.
- Hari või kettahoidik on kõverdunud - vahetage see välja.
- Vale svammihoidja rakenduse jaoks

MASIN EI LIIGU

- Kontrollige kaitseülilit (13) mudelitel 443H & DS (ainult mudelitel pärast seerianumbri vahetust)
- Kontrollige, kas pistik on korralikult masinaga ja toitepistikupesaga ühendatud.
- Kontrollige ehitise kaitseülilit.
- Võtke ühendust teeninduskeskusega.

TEHNILISED ANDMED (vastavalt seadmele paigaldatud tehnikale ja testidele)

Mudel	Spintec 443	Spintec 443 H	Spintec 443 DS
Mudeli number	56380065, 56380066, 56380073	56380068, 56380069, 56380074	56380070, 56380071, 56380075
Elektriline	1,1 kW - 230V / 50/60Hz	1,5 kW - 230V/50Hz	1,1 kW / 1,5 kW - 230V/50Hz
Ketta/harja kiirus	167 p/min	400 p/min	180/360 p/min
Ketta/harja suurus	17" (43 cm)	17" (43 cm)	17" (43 cm)
Kogukaal (koos juhtmega)	82 lbs (37.3 kg)	87 lbs (39,5 kg)	88 lbs (40 kg)
-Seadmed, mis on ehitatud pärast seerianumbri vahetust			
Helirõhu tase (ISO 11201)	59dB LpA, 3KpA	69dB LpA, 3KpA	70.1dB LpA, 3KpA / 70.8dB LpA, 3KpA
Vibratsioon käsijuhtimiseseadmetel (ISO 5349-1)	0.42 m/s ²	2.49 m/s ²	2.5 m/s ² / 2.5 m/s ²
-Seadmed, mis on ehitatud enne seerianumbri vahetust			
Helirõhu tase (ISO 11201)	59dB LpA, 3KpA	62dB LpA, 3KpA	61dB LpA, 3KpA
Vibratsioon käsijuhtimiseseadmetel (ISO 5349-1)	0.42 m/s ²	0.65 m/s ²	0.29 m/s ² / 0.48 m/s ²
Kaitseklass	IPX4	IPX4	IPX4
Kaitseklass			

Olulise koosseisu ja ringlussevõetavust		
Tüüp	Masina kaal %	% ringlussevõtmiseks sobiva materjali tärned
Alumiinium	19%	100%
Elektrilised / Kansas / diiselmootorite-misc	55%	86%
Metallide	9%	100%
Harnesses / kaablid	9%	43%
Vedelikud	0%	0%
Plast--ringlussevõetavate	5%	0%
Plast - ringlussevõtmiseks sobiva materjali tärned	0%	0%
Polüetüleen	0%	0%
Kummist	4%	0%

IEVADS

Šī rokasgrāmata jums palīdzēs pēc iespējas labāk izmantot **Nilfisk** grīdas mašīnu. Pirms darba ar mašīnu uzmanīgi izlasiet rokasgrāmatu.

Piezīme: treknie skaitļi iekavās norāda 3. lappusē (A attēlā) attēlotos elementus.

Šī rotējošā mehānisma grīdas tīrīšanas un pulēšanas mašīna paredzēta tikai komerciālai izmantošanai. Skatīt detaļu, piederumu un suku sarakstu un ieteikto lietošanas veidu.

DETAĻAS UN TEHNISKĀ APKOPE

Remonts vajadzības gadījumā jāveic **Nilfisk** servisa personālam, izmantojot **Nilfisk** oriģinālās rezerves daļas un palīgierīces.

Ja nepieciešamas detaļas remontam vai tehniskā apkope, sazinieties ar **Nilfisk**. Runājot par mašīnu, lūdzu, nosauciet tās modeli un sērijas numuru.

NOSAUKUMA PLĀKSNĪTE

Mašīnas modelis un sērijas numurs ir redzams mašīnas nosaukuma plāksnītē. Šī informācija nepieciešama, pasūtot mašīnas rezerves daļas. Izmantojiet šo brīvo vietu, lai vēlākai atsaucībai pierakstītu mašīnas modeli un sērijas numuru.

MODELIS _____

SĒRIJAS NUMURS _____

IZPAKOŠANA

Kad mašīna piegādāta, rūpīgi pārbaudiet, vai nav bojāts iepakojums un mašīna. Ja konstatējat bojājumus, saglabājiet iepakojuma kastī, lai to varētu izpētīt. Nekavējoties sazinieties ar **Nilfisk** klientu apkalpošanas nodaļu, lai iesniegtu prasību transportēšanas bojājumu kompensācijai (tālruņa numurs ir uzrakstīts uz rokasgrāmatas aiz mugurējā vāka).

(A) - PAZĪSTIET SAVU MAŠĪNU

- 1 Operatora roktura satvērēji
- 2 Slēdža sviras drošības sprūda poga
- 3 Slēdža sviras – Piespiest – IESL., Atlaist – IZSL.
- 4 Palīgierīces elektrības spraudnis
- 5 Palīgierīces svira
- 6 Barošanas kabelis
- 7 Kabeļa āķis
- 8 Šķīduma savienotājs
- 9 Palīgierīces skava
- 10 Operatora rokturis
- 11 Roktura atbrīvošanas svira
- 12 Slēdzis-Lēni Ātrums I / Ātri Ātrums II (443 DS)
- 13 Jaudas slēdzis (443H un DS) (tikai pēc sērijas numurā norādītās grupas ražotām ierīcēm)

BRĪDINĀJUMS!

Mašīnai ir kustīgas daļas. Lai samazinātu traumu risku, pirms apkopes veikšanas atvienojiet ierīci no kontaktligzdas.

*Ja ir nepieciešams pagarinātājs, tam jābūt 2,5 mm² (12 AWG) un ne garākam par 15 metriem (50 pēdām).

(B) – SUKAS VAI PAKETES TURĒTĀJA UZSTĀDĪŠANA

Pielāgojiet tapas (A) attiecīgajām atverēm (B) sukā vai polsterējuma turētājā un pagrieziet suku vai polsterējuma turētāju pretēji pulksteņrādītāju kustības virzienam, lai to nofiksētu. Lai noņemtu suku vai polsterējuma turētāju, ātri un spēcīgi pagrieziet to pulksteņrādītāju kustības virzienā. Izmantojiet tikai tādu polsterējumu vai suku, kas atbilst jūsu tīrīšanas vajadzībām.

PIEZĪME: pakete rotē, kā parādīts, – pretēji pulksteņrādītāja virzienam.

UZMANĪBU!

Izmantojot šai ierīcei nepiemērotu suku vai polsterējumu, var sabojāt grīdu vai ierīci, kā arī pārslogot motoru.

LIETOŠANA

- 1 Izvelciet un pagrieziet kabeļa āķi (7), lai atbrīvotu barošanas kabeli (6). Attiniet barošanas kabeli (6) un pievienojiet to atbilstoši iezemētai kontaktligzdai.
- 2 Pavelciet uz augšu roktura atbrīvošanas sviru (11). Pārvietojiet operatora rokturi (10) uz leju, līdz jūsu rokas ir gandrīz taisnas. Atlaidiet roktura atbrīvošanas sviru (11), lai nofiksētu operatora rokturi (10).
- 3 Paceliet operatora sviru (10), līdz suka vai pakete pieguļ grīdai.
- 4 443 DS — izmantojiet ātrumu izvēles slēdzi (12), lai iestatītu lietojumam piemērotu ātrumu.

UZMANĪBU!

Tikai 443 DS — nemainiet ātruma izvēles slēdzi (12), kamēr motors ir ieslēgts. Šāda rīcība ir bīstama un var sabojāt motoru.

BRĪDINĀJUMS!

Sagatavojieties vadīt mašīnu, tiklīdz ieslēdzas motors.

Mašīna pārvietojas no vienas puses uz otru ar vieglu roktura pārvietošanu uz augšu vai leju. Lai pārvietotos pa labi, paceliet rokturi. Lai pārvietotos pa kreisi, nolaidiet rokturi.

UZMANĪBU!

Sāciet pārvietot mašīnu uz priekšu un atpakaļ nekavējoties. Lai nesabojātu grīdu vai paklāju, pārvietojiet mašīnu, kamēr motors darbojas.

- 5 Cieši turiet operatora roktura satvērējus (1), nospiediet drošības sprūda pogu (2) un tad piespiediet slēdža sviras (3), lai iedarbinātu motoru. **PIEZĪME:** drošības sprūda pogu (2) nevar nospiegt, ja operatora rokturis (10) nav atlaists un sagāzts atpakaļ darba pozīcijā. Kad ir atlaistas duālās kontroles slēdža sviras (3), mašīna nekavējoties izslēdzas.

PIEZĪME. Veicot tīrīšanu ar izsmidzināmo līdzekli, ik pēc 10 minūtēm pārbaudiet, vai polsterējumā nav uzkrājušies netīrumi un vasks.

Ja polsterējums ir netīrs, pagrieziet to, lai izmantotu tīro pusi, vai ievietojiet tīru polsterējumu. Netīrumu vai vaska uzkrāšanās veicina motora pārslodzi.

PĒC LIETOŠANAS

- 1 Novietojiet operatora rokturi (10) vertikāli un atvienojiet barošanas kabeli (6). Uztiniet barošanas kabeli (6) uz operatora roktura satvērējiem (1) un kabeļa āķa (7).
- 2 Noņemiet paketi vai suku no mašīnas. Notīriet un pakariet paketi vai suku, lai tā izžūst. Pirms tālākas izmantošanas ļaujiet pulēšanas paketēm pilnībā nožūt. Sukas un pakešu turētājus glabājiet atsevišķi no mašīnas. Nekad neturiet pakešu turētāju vai suku uz mašīnas.
- 3 Noslaukiet mašīnu ar tīru, mitru drānu. Pēc mitrās uzkopšanas noslaukiet sukas korpusa apakšpusi.
- 4 Pārbaudiet, vai mašīna un piederumi nav bojāti. Pirms novietošanas glabāšanai veiciet nepieciešamo tehnisko apkopi vai remontu.
- 5 Glabājiet ierīci tīrā, sausā vietā un turiet operatora rokturi (10) noslēgtu vertikālā stāvoklī. Glabājiet ierīci vietā, kurā nav kodīgu vielu, piemēram, balinātāja vai skābju.

BOJĀJUMU NOVĒRŠANA

APĻVEIDA PĒDAS UZ GRĪDAS PĒC BERŠANAS

- Grīda ir netīra.
- Nepiemērots tīrīšanas šķīdums.
- Grīda nav pienācīgi izslaucīta – paketē vai sukā ir gruži.
- Darbam nepiemērota pakete vai suka.
- Mašīna pārvietojas pārāk ātri.

APĻVEIDA PĒDAS UZ GRĪDAS PĒC PULĒŠANAS

- Mašīna pārvietojas pārāk ātri.
- Pārāk mīksta grīdas virsma.
- Grīda nav pienācīgi izslaucīta – paketē vai sukā ir gruži.
- Darbam nepiemērota pakete vai suka.

APĻVEIDA PĒDAS UZ GRĪDAS

- Suka vai pakete griežas, kad mašīna stāv.

NOŅEMTA GRĪDAS APDARE

- Nepareiza pakete – pārāk raupja.
- Pārāk liela šķīduma koncentrācija.

MAŠĪNA DARBĪBAS LAIKĀ VIBRĒ

- Bojāta pakete (viena puse biezāka par otru)
- Mašīna ilgu laiku atstāta gulstamies uz sukas vai paketes, radot sukas vai paketes sablīvēšanos.
- Pakete nav pareizi ievietota paketes turētāja saros.
- Savērpies sukas vai paketes turētājs – nomainiet.
- Lietojuma veidam nepiemērots polsterējums

MAŠĪNA NEDARBOJAS

- Pārbaudiet jaudas slēdzi (13) modeļiem 443H un DS (tikai pēc sērijas numurā norādītās grupas ražotiem modeļiem)
- Pārbaudiet mašīnas spraudņa un kontaktligzdas savienojumu.
- Pārbaudiet ķēdes pārtraucēju.
- Sazinieties ar servisu.

TEHNISKĀ SPECIFIKĀCIJA (kā uzstādīts un pārbaudīts uz iekārtas)

Modelis	Spintec 443	Spintec 443 H	Spintec 443 DS
Modeļa numurs	56380065, 56380066, 56380073	56380068, 56380069, 56380074	56380070, 56380071, 56380075
Elektrisks	1,1kW - 230V/50Hz	1,5kW - 230V/50Hz	1,1kW / 1,5kW - 230V/50Hz
Paketes vai sukas ātrums	167 apgr./min.	400 apgr./min.	180/360 apgr./min
Paketes vai sukas izmērs	17" (43 cm)	17" (43 cm)	17" (43 cm)
Kopējais svars (ar kabeli)	82 mārciņas (3753 kg)	87 mārciņas (39,5 kg)	88 mārciņas (40 kg)
- Ierīces, kas ražotas pēc sērijas numurā norādītās grupas			
Skaņas spiediena līmenis (ISO 11201)	59dB LpA, 3KpA	69dB LpA, 3KpA	70.1dB LpA, 3KpA / 70.8dB LpA, 3KpA
Rokas vadības ierīču vibrācijas (ISO 5349-1)	0.42 m/s ²	2.49 m/s ²	2.5 m/s ² / 2.5 m/s ²
- Ierīces, kas ražotas pirms sērijas numurā norādītās grupas			
Skaņas spiediena līmenis (ISO 11201)	59dB LpA, 3KpA	62dB LpA, 3KpA	61dB LpA, 3KpA
Rokas vadības ierīču vibrācijas (ISO 5349-1)	0.42 m/s ²	0.65 m/s ²	0.29 m/s ² / 0.48 m/s ²
Aizsardzības pakāpe	IPX4	IPX4	IPX4
Aizsardzības klase	⊕	⊕	⊕

Materiāla sastāvs un pārstrādāšanu

Tips	mašīnas svara %	% pārstrādājams
Alumīnija	19%	100%
Elektrisko / elektromotori / dzinēji-misc	55%	86%
Melno metālu	9%	100%
Bruņas / kabeli	9%	43%
Šķidrums	0%	0%
Plastmasas--pārstrādājams	5%	0%
Plastmasas - pārstrādājams	0%	0%
Polietilēna	0%	0%
Gumijas	4%	0%

ĮVADAS

Šis vadovas padės Jums kuo efektyviau išnaudoti grindų šveitimo mašinos „Nilfisk Floor Machine“ galimybes. Todėl, prieš pradėdami naudoti mašiną, įdėmiai perskaitykite instrukcijas.

Pastaba: pastorinti skaičiai skliausteliuose žymi mašinos dalis, pavaizduotas 3 puslapyje (A pav.).

Tai sukamoji grindų valymo ir šveitimo mašina, skirta tik komerciniam naudojimui. Dėl siūlomų priedų / šepėčių ir rekomenduojamo jų naudojimo būdo žr. dalių sąrašą.

DALYS IR TECHNINĖ PRIEŽIŪRA

Mašinos remontą turi atlikti „Nilfisk“ serviso darbuotojai, naudojantys originalias „Nilfisk“ atsargines dalis bei priedus.

Jei prireikia atsarginių dalių arba remonto, kreipkitės į „Nilfisk“. Atminkite, kad reikės nurodyti mašinos modelį ir serijos numerį.

GAMINIO LENTELĖ

Mašinos modelis ir serijos numeris nurodyti lentelėje, pritvirtintoje prie mašinos. Šią informaciją reikia pateikti užsakant atsargines dalis mašinos remontui. Čia užsirašykite savo mašinos modelio ir serijos numerius, kurių gali prireikti ateityje.

MODELIS _____

SERIJOS NUMERIS _____

IŠPAKAVIMAS

Kai gausite mašiną, atidžiai patikrinkite, ar nesugadinta jos pakuotė ir pati mašina. Jei pažeidimai akivaizdūs, išsaugokite pakuotę, kad ją būtų galima vėliau apžiūrėti. Nedelsdami kreipkitės į „Nilfisk“ klientų aptarnavimo skyrių ir pateikite pretenziją dėl krovinio sugadinimo (telefono numeris nurodytas ant šio vadovo užpakalinio viršelio).

(A)-MAŠINOS SANDARA

- 1 Operatoriui skirtos rankenėlės
- 2 Perjungimo svirties apsauginis blokavimo mygtukas
- 3 Perjungimo svirtys: suspaudžiant – ĮJUNGIAMA / atleidžiant – IŠJUNGIAMA
- 4 Papildomo įtaiso elektros laido kištukas
- 5 Papildomo įtaiso svirtis
- 6 Elektros laidas
- 7 Laido kablįs
- 8 Ploviklio jungtis
- 9 Papildomo įtaiso laikiklis
- 10 Operatoriui skirta rankena
- 11 Rankenos atleidimo ir suspaudimo svirtis
- 12 Jungiklis-Lėtai greitis I / Greitai greitis II (443 DS)
- 13 Grandinės pertraukiklis (443H & DS) (tik gaminiuose, pagamintuose po to, kai buvo pakeista serijos numeris seka)

⚠️ ĮSPĖJIMAS!

Šioje mašinoje yra judamųjų dalių. Norėdami sumažinti traumos riziką, prieš atlikdami priežiūros darbus visada išjunkite mašiną iš elektros tinklo.

*Jei reikalingas ilginamasis laidas, jis turi būti 2,5 mm² (12 AWG) skerspločio ir neviršyti 15 m (50 ft).

(B)-ŠEPEČIO ARBA ŠVEITIMO PAGALVĖLĖS LAIKIKLIO MONTAVIMAS

Sulygiuokite antgalius (A) su atitinkamais lizdais (B), esančiais šepetėlių arba antdėklų laikiklyje, ir pasukite šepetėlių arba antdėklų laikiklį prieš laikrodžio rodyklę, kad jis užsifiksuotų. Norėdami nuimti šepetėlių / antdėklų laikiklį, staigiai stipriai pasukite jį pagal laikrodžio rodyklę. Naudokite tik jūsų valymo programai tinkamą antdėklą arba šepetėlį.

PASTABA: valomoji pagalvėlė sukasi prieš laikrodžio rodyklę, kaip pavaizduota paveikslėlyje.

⚠️ DĖMESIO!

Naudojant netinkamą antdėklą arba šepetėlį, galima apgadinti grindis, sugadinti įrenginį arba gali būti perkrautas variklis.

NAUDOJIMAS

- 1 Norėdami atlaisvinti elektros laidą (6), ištraukite ir pasukite elektros laido kablį (7). Elektros laidą (6) išvyniokite ir jį įjunkite į tinkamą įžemintą elektros lizdą.
- 2 Patraukite į viršų rankenos atleidimo ir suspaudimo svirtį (11). Operatoriui skirtą rankeną (10) spauskite žemyn, kol jūsų rankos bus beveik ištiestos. Atleiskite rankenos atleidimo ir suspaudimo svirtį (11), kad operatoriui skirta rankena (10) užsifiksuotų reikiamoje padėtyje.
- 3 Operatoriui skirtą rankeną (10) kelkite į viršų, kol šepetys (arba valomoji pagalvėlė) priglus prie grindų.
- 4 Tik 443 DS atveju: naudokite greičio perjungiklį (12), kad nustatytumėte reikiamą valymo programos greitį.

⚠️ DĖMESIO!

Tik 443 DS atveju: draudžiama naudoti greičio perjungiklį (12), kol veikia variklis. Tai pavojinga, be to, gali būti sugadintas variklis.

⚠️ ĮSPĖJIMAS!

Būkite pasiruošę valdyti mašiną, kai tik įsijungs variklis.

Truputį pakėlus ar nuleidus rankeną, mašina pajudės į vieną ar kitą šoną. Norėdami, kad mašina judėtų tiesiai, rankeną pakelkite. Norėdami, kad mašina judėtų į kairę, rankeną nuleiskite.

⚠️ DĖMESIO!

Iš karto pradėkite stumdyti mašiną pirmyn atgal. Kai variklis veikia, mašina turi judėti, kad nebūtų sugadintos grindys ar kiliminė danga.

- 5 Tvirtai laikydami operatoriui skirtas rankenėles (1), paspauskite apsauginį blokavimo mygtuką (2), paskui suspauskite perjungimo svirtis (3), kad įsijungtų variklis. **PASTABA:** apsauginio blokavimo mygtuko (2) neįmanoma nuspausti, jei operatoriui skirta rankena (10) nėra atleista ir atlenkta į darbinę padėtį. Atleidus dvigubą valdymo perjungimo svirtis (3), mašina iš karto išsijungia.

PASTABA Kai purškiamas poliravimo skystis, tikrinkite antdėklą kas 10 minučių, ar nesusikaupė purvo ir vaško likučių. Jei antdėklas užterštas, apverskite jį švaria puse į viršų arba uždėkite švarų antdėklą. Dėl purvo ir vaško likučių gali būti perkrautas variklis.

BAIGUS NAUDOTI

- 1 Operatoriui skirtą rankeną (10) atlenkite į statmeną padėtį ir elektros laidą (6) ištraukite iš lizdo. Elektros laidą (6) apvyniokite aplink operatoriui skirtas rankenėles (1) ir laido kablį (7).
- 2 Nuimkite nuo mašinos valomosios pagalvėlės laikiklį arba šepetį. Valomąją pagalvėlę arba šepetį išplaukite ir pakabinkite išdžiūti. Leiskite valomosioms pagalvėlėms visiškai išdžiūti prieš jas vėl naudodami. Šepetčius ir valomasias pagalvėles laikykite nuimtas nuo mašinos. Niekada nelaikykite mašinos su sumontuotu valomosios pagalvėlės laikikliu arba šepetčiu.
- 3 Visą mašiną nušluostykite švariu, drėgnu skuduru. Jei šveitėte drėgnas grindis, nušluostykite šepetio laikiklio apačią.
- 4 Visą mašiną ir jos priedus apžiūrėkite, ar nėra gedimų. Prieš pastatydami mašiną, atlikite reikiamus techninės priežiūros darbus.
- 5 Laikykite įrenginį švarioje sausoje vietoje taip, kad valdymo rankena (10) būtų užfiksuota vertikaliai. Laikykite įrenginį ten, kur nėra esdinaujamųjų chemikalų, pvz., baliklių arba rūgščių.

GEDIMŲ PAIEŠKA IR ŠALINIMAS PO ŠVEITIMO ANT GRINDŲ LIEKA SUKIMOSI ŽYMĖS

- Nešvarios grindys.
- Netinkamas ploviklis.
- Plotas nekruopščiai nušluotas – prie valomosios pagalvėlės ar šepetio yra prikibusių šiukšlių.
- Konkrečiam šveitimui netinkama valomoji pagalvėlė arba šepetys.
- Mašina stumiama per greitai.

PO SAUSOJO POLIRAVIMO ANT GRINDŲ LIEKA SUKIMOSI ŽYMĖS

- Mašina stumiama per greitai.
- Per minkšta grindų danga.
- Plotas nekruopščiai nušluotas – prie valomosios pagalvėlės ar šepetio yra prikibusių šiukšlių.
- Konkrečiam šveitimui netinkama valomoji pagalvėlė arba šepetys.

APSKRITOS ŽYMĖS ANT GRINDŲ

- Sukantis šepetiui arba valomajai pagalvėlei, mašina stovi vietoje.

PAŠALINAMA GRINDŲ PRIEŽIŪROS PRIEMONĖ

- Netinkama valomoji pagalvėlė... šveičia per stipriai.
- Per stiprus ploviklis.



ŠVEIČIANT MAŠINA VINGURIUOJA

- Netinkama valomoji pagalvėlė... viena jos pusė yra storesnė už kitą.
- Mašina ilgą laiką buvo palikta atremta į šepetį arba valomąją pagalvėlę, todėl šepetio plaušai arba valomoji pagalvėlė „susigulėjo“.
- Valomoji pagalvėlė netinkamai užmauta ant valomosios pagalvėlės laikiklio kaiščiu.
- Persikreipęs šepetys arba valomosios pagalvėlės laikiklis – jį pakeiskite.
- Netinkamas valymo programai atndėklo laikiklis

MAŠINA NEVEIKIA

- Grandinės pertraukiklis (**13**), esantis modeliuose 443H & DS (tik modeliuose, pagamintuose po to, kai buvo pakeista serijos numerių seka)
- Patikrinkite, ar elektros laidas tinkamai prijungtas prie mašinos ir elektros tinklo.
- Patikrinkite pastato elektros grandinės pertraukiklį.
- Kreipkitės į remonto įmonę.

TECHNINIAI DUOMENYS (sumontuota ir išbandyta mašinoje)

Modelis	Spintec 443	Spintec 443 H	Spintec 443 DS
Modelio numeris	56380065, 56380066, 56380073	56380068, 56380069, 56380074	56380070, 56380071, 56380075
Elektros sistema	1,1 kW – 230 V / 50/60 Hz	1,5 kW – 230 V / 50 Hz	1,1 kW / 1,5 kW – 230V/50 Hz
Valomosios pagalvėlės / šepetio sukimosi greitis	167 sūkiai/min.	400 sūkių/min.	180 / 360 sūkių/min.
Valomosios pagalvėlės / šepetio dydis	17 colių (43 cm)	17 colių (43 cm)	17 colių (43 cm)
Bendroji masė (su elektros laidu)	82 svarai (37,3 kg)	87 svarai (39,5 kg)	88 svarai (40 kg)
– [renginiai, pagaminti po to, kai buvo pakeista serijos numerių seka			
Garso slėgio lygis (ISO 11201)	59dB LpA, 3KpA	69dB LpA, 3KpA	70.1dB LpA, 3KpA / 70.8dB LpA, 3KpA
Vibracija ties rankiniais valdikliais (ISO 5349-1)	0.42 m/s ²	2.49 m/s ²	2.5 m/s ² / 2.5 m/s ²
– [renginiai, pagaminti prieš tai, kai buvo pakeista serijos numerių seka			
Garso slėgio lygis (ISO 11201)	59dB LpA, 3KpA	62dB LpA, 3KpA	61dB LpA, 3KpA
Vibracija ties rankiniais valdikliais (ISO 5349-1)	0.42 m/s ²	0.65 m/s ²	0.29 m/s ² / 0.48 m/s ²
Apsaugos laipsnis	IPX4	IPX4	IPX4
Apsaugos klasė			

Medžiagos sudėtis ir perdirbti

Tipo	kūno masės mašina	% perdirbti
Aluminio	19%	100%
Elektros / varikliai / varikliai-misc	55%	86%
Juodųjų metalų	9%	100%
Naudoja / kabeliai	9%	43%
Skysčiai	0%	0%
Plastiko - ne perdirbamų	5%	0%
Plastiko - perdirbamų	0%	0%
Polietileno	0%	0%
Gumos	4%	0%

UVOD

Priročnik za uporabo vam bo v pomoč pri doseganju optimalnih rezultatov z vašim **Čistilnikom tal Nilfisk**. Pred uporabo stroja ga pozorno preberite.

Opomba: Številke v krepkem tisku v oklepajih označujejo sestavne dele, ilustriane na strani 3 (slika A).

To je vrtiljiv stroj za čiščenje in poliranje tal, namenjen le za komercialno uporabo. Glejte seznam razpoložljivih pripomočkov / krtač in priporočila za uporabo.

NADOMESTNI DELI IN VZDRŽEVANJE

Popravila, če so potrebna, mora izvesti vaš pooblaščen serviser za stroje Nilfisk, ki razpolaga z originalnimi nadomestnimi deli in dodatki Nilfisk.

Za popravila ali nadomestne dele pokličite podjetje Nilfisk. Ko stopite v stik s servisnim centrom, navedite model in serijsko številko stroja.

TOVARNIŠKA TABLICA

Model stroja in serijska številka sta označena na ploščici, ki je na stroju. Ti podatki so potrebni pri naročanju nadomestnih delov za stroj. Na spodnji črti napišite model in serijsko številko vašega stroja, če ju boste kasneje kdaj potrebovali.

MODEL _____

SERIJSKA ŠTEVILKA _____

RAZPAKIRANJE

Ob dostavi stroja pazljivo preglejte transportno embalažo in v njej dostavljen stroj. Bodite pozorni na morebitne poškodbe. Če je poškodba očitna, shranite transportno embalažo za kasnejši pregled. Stopite v stik z oddelkom za pomoč kupcem podjetja Nilfisk, da vložite zahtevek za povračilo škode, nastale med prevozom (telefonska številka se nahaja na zadnji platnici tega priročnika).

(A)-SEZNANJANJE S STROJEM

- 1 Držalo za upravljanje stroja
- 2 Gumb za varnostno zaporo stikalnega vzvoda
- 3 Stikalni vzvodi - Stisnite - VKLOP / Sprostite - IZKLOP
- 4 Napajalna vtičnica priključka
- 5 Ročica za priključek
- 6 Napajalni kabel
- 7 Kljuka za kabel
- 8 Nastavek za čistilno tekočino
- 9 Sponka za priključek
- 10 Držalo za upravljanje stroja
- 11 Kompresijski vzvod za sprostitev držala
- 12 Stikalo-Počasno hitrost I / Hitro hitrost II (443 DS)
- 13 Odklopnik (443H & DS) (samo po vrzeli serijske številke)

OPOZORILO!

Stroj vsebuje premikajoče dele. Da zmanjšate tveganje poškodbe, pred vzdrževalnimi deli izklopite kabel iz električnega omrežja.

*Če je potreben podaljšek, mora ta biti 2,5 mm² (12 AWG), in ne daljši kot 15 metrov.

(B)-NAMESTITEV KRTAČE ALI NOSILCA POLIRNIH BLAZIN

Poravnajte zatiče (A) z ustreznimi režami (B) v krtačo ali držalo za blazinico in obrnite krtačo ali držalo za blazinico v nasprotni smeri urnega kazalca, da se zaskoči na mestu. Za odstranitev krtače/držala za blazinico to hitro in trdno obrnite v smeri urnega kazalca. Uporabljajte blazinice ali krtače, ki so primerne za namen vašega čiščenja.

OPOMBA: Obračanje blazine je obratno od smeri urnih kazalcev, kot je prikazano.

POZOR!

Uporaba napačne krtače ali blazinice na tej napravi lahko poškoduje tla, napravo ali preobremeni motor.

DELOVANJE

- 1 Izvlecite in obrnite nosilec za kabel (7), da se sprost priključni kabel (6). Odvijte napajalni kabel (6) in ga vtaknite v ustrezno ozemljeno vtičnico.
- 2 Povlecite navzgor kompresijski vzvod za sprostitev držala (11). Držalo za upravljanje stroja (10) pomaknite navzdol, dokler nista vaši roki skoraj zravnani. Sprostite kompresijski vzvod za sprostitev držala (11), da se držalo za upravljanje stroja (10) blokira na svojem mestu.
- 3 Dvignite navzgor držalo za upravljanje stroja (10), dokler ne leži krtača (ali blazina) poravnano na tleh.
- 4 Samo 443 DS – Uporabite stikalo za izbiro hitrosti (12) za nastavitve hitrosti za vaš namen uporabe.

POZOR!

Samo 443 DS – Ne spreminjajte stikala za izbiro hitrosti (12), medtem ko motor dela. To je nevarno in lahko poškoduje motor.

OPOZORILO!

Bodite pripravljeni na upravljanje stroja takoj po zagonu motorja.

Že rahel pomik držala navzgor ali navzdol povzroči premikanje stroja z ene v drugo stran. Držalo dvignite za pomik v desno. Držalo spustite za pomik v levo.

POZOR!

Takoj začnite premikati stroj nazaj in naprej. Med delovanjem motorja stalno premikajte stroj, da preprečite poškodbo tal ali preproge.

- 5 Trdno primite držalo za upravljanje stroja (1), pritisnite na gumb za varnostno zaporo (2) in stisnite stikalne vzvode (3) za zagon motorja. **OPOMBA:** Gumb za varnostno zaporo (2) se ne spusti, če ni bilo sproščeno držalo za upravljanje stroja (10) in nagnjeno nazaj v položaj za upravljanje. Ko sprostite oba stikalna vzvoda (3), se stroj takoj izključi. **OPOMBA:** Pri loščenju vsakih 10 minut preverjajte blazinico, da se ne nabirajo umazanija in loščila. Če je blazinica umazana, jo obrnite na čisto stran ali jo zamenjajte. Umazanija ali nabiranje loščila lahko povzroči preobremenitev motorja.

PO UPORABI

- 1 Držalo za upravljanje stroja (10) postavite v pokončen položaj in iztaknite priključni kabel (6). Priključni kabel (6) navijte okrog držal za upravljanje stroja (1) in nosilca za kabel (7).
- 2 Nosilec blazine ali krtače odstranite s stroja. Očistite blazino ali krtačo in jo obesite, da se posuši. Pustite, da se polirne blazine popolnoma posušijo pred ponovno uporabo. Krtače in nosilce blazine hranite ločeno od stroja. Nikoli ne hranite stroja z nosilcem blazine ali s krtačo na stroju.
- 3 Celoten stroj obrišite s čisto, vlažno krpo. Po mokri uporabi obrišite spodnji del ohišja krtače.
- 4 Preverite celoten stroj in vse dodatke glede poškodb. Pred shranjevanjem stroja opravite potrebne vzdrževalne posege in popravila.
- 5 Stroj shranite v čistem in suhem prostoru z ročico za upravljanje (10) zaklenjeno v pokončnem položaju. Stroj shranite v prostoru brez jedkih snovi, kot so belilo ali kisline.

ODPRAVLJANJE TEŽAV

KROŽNI MADEŽI NA TLEH PO ČIŠČENJU

- Tla niso čista.
- Neustrezna čistilna tekočina.
- Površina ni dobro pometena - umazanija na blazini ali krtači.
- Neustrezna blazina ali krtača za določeno opravilo.
- Prehitra vožnja stroja.

KROŽNI MADEŽI NA TLEH PO SUHEM POLIRANJU

- Prehitra vožnja stroja.
- Premehek zaključni premaz tal.
- Površina ni dobro pometena - umazanija na blazini ali krtači.
- Neustrezna blazina ali krtača za določeno opravilo.

KROGI NA TLEH

- Stroj se ni premikal, medtem ko je deloval pogon krtače ali blazine za poliranje.

ODSTRANJEN ZAKLJUČNI PREMAZ TAL

- Neustrezna blazina... pregroba.
- Premočna čistilna tekočina.



STROJ SE MED DELOVANJEM TRESE

- Blazina je zanič... ena stran blazine je gostejša kot druga.
- Stroj je bil puščen na krtači ali blazini predolgo časa in je povzročil poleganje ščetin krtače ali "sploščenje" blazine.
- Blazina se ni pravilno namestila na ježke nosilca blazine.
- Zvito ogrodje krtače ali držalo blazine - zamenjajte.
- Napačna blazinica za uporabo

STROJ NE DELUJE

- Preverite odklopnik (13) na modelih 443H & DS (samo pri modelih po vrzeli serijske številke)
- Preverite ali je vtikač pravilno vtaknjen - na stroju in v zidno vtičnico.
- Preverite hišno varovalko.
- Pokličite servis.

TEHNIČNI PODATKI (kot nameščeno in testirano na enoti)

Model	Spintec 443	Spintec 443 H	Spintec 443 DS
Številka modela	56380065, 56380066, 56380073	56380068, 56380069, 56380074	56380070, 56380071, 56380075
Električna	1,1k W - 230 V / 50/60 Hz	1,5 kW - 230 V/50 Hz	1,1 kW / 1,5 kW - 230 V/50 Hz
Hitrost blazine/krtače	167 vrt./min	400 vrt./min	180 / 360 vrt./min
Velikost blazine/krtače	43 cm (17")	43 cm (17")	43 cm (17")
Skupna masa (s kablom)	82 lbs (37.3 kg)	87 lbs (39,5 kg)	88 lbs (40 kg)
-Stroji narejeni po vrzeli serijske številke			
Nivo zvočnega tlaka (ISO 11201)	59dB LpA, 3KpA	69dB LpA, 3KpA	70.1dB LpA, 3KpA / 70.8dB LpA, 3KpA
Vibracije na ročnih krmilnih instrumentih (ISO 5349-1)	0.42 m/s ²	2.49 m/s ²	2.5 m/s ² / 2.5 m/s ²
-Stroji narejeni pred vrzeljo serijske številke			
Nivo zvočnega tlaka (ISO 11201)	59dB LpA, 3KpA	62dB LpA, 3KpA	61dB LpA, 3KpA
Vibracije na ročnih krmilnih instrumentih (ISO 5349-1)	0.42 m/s ²	0.65 m/s ²	0.29 m/s ² / 0.48 m/s ²
Stopnja zaščite	IPX4	IPX4	IPX4
Razred zaščite			

Materialno sestavo in možnosti recikliranja		
Vrsta	% teže stroj	% reciklirati
Aluminij	19%	100%
Električni / agregati / motorji-misc	55%	86%
Barvne kovine	9%	100%
Jermenje / kabli	9%	43%
Tekočine	0%	0%
Plastike--reciklirati	5%	0%
Plastike - reciklirati	0%	0%
Polietilen	0%	0%
Gume	4%	0%

ÚVOD

Táto príručka vám pomôže získať z vášho stroja na čistenie podlahy Nilfisk maximum. Skôr, ako prístroj použijete, pozorne si ju prečítajte.

Upozornenie: Zvýraznené číslice v zátvorkách označujú položky, ktoré sú znázornené na strane 3 (Obrázok A).

Toto je točivý stroj na čistenie a leštenie podláh a je určený len na komerčné použitie. Pozrite si zoznam súčiastok pre príslušenstvo, ktoré je k dispozícii / kefy a pre odporúčané použitie.

DIELY A SERVIS

Opravy by mal vykonávať servisný personál Nilfisk za použitia originálnych náhradných dielov a príslušenstva.

V prípade potreby opráv alebo servisného zásahu sa obráťte na spoločnosť Nilfisk. Pri diskusii o vašom prístroji, prosím, uveďte jeho model a sériové číslo.

VÝROBNÝ ŠTÍTOK

Číslo modelu a výrobné číslo zariadenia sú uvedené na výrobnom štítku umiestnenom na zariadení. Tieto údaje sú potrebné pri objednávke náhradných dielov prístroja. Do nižšie uvedeného priestoru si poznačte číslo modelu a výrobné číslo pre prípad budúcej potreby.

MODEL _____

SÉRIOVÉ ČÍSLO _____

VYBALENIE

Po doručení prístroja starostlivo skontrolujte prepravný obal a prípadné poškodenie prístroja. Pri zjavnom poškodení odložte prepravný obal na preskúmanie. Okamžite kontaktujte Oddelenie služieb zákazníkom Nilfisk Customer Service Department a nahláste poškodenie pri preprave (telefónne číslo je uvedené na zadnom obale tohto návodu).

(A)-SPOZNAJTE VÁŠ STROJ

- 1 Rúčky pre obsluhu na uchopenie
- 2 Prepínacia páčka bezpečnostného blokovacieho tlačidla
- 3 Prepínacie páčky - Stlačenie - ZAP (ON) / Uvoľnenie - VYP (OFF)
- 4 Zástrčka pre príslušenstvo
- 5 Páčka pre príslušenstvo
- 6 Napájací kábel
- 7 Háč na napájací kábel
- 8 Kohútik na roztok
- 9 Svorka príslušenstva
- 10 Rúčka obsluhy
- 11 Páčka na uvoľnenie stlačenia rúčky
- 12 Prepínač-Pomalá rýchlosť I / Rýchla rýchlosť II (443 DS)
- 13 Istič (443H a DS) (len po zlome sériového čísla)

UPOZORNENIE!

Tento stroj má pohyblivé časti. Aby ste znížili riziko úrazu, pred servisným zásahom vždy vytiahnite napájaciu šnúru zo zástrčky.

* Ak sa používa predlžovací kábel, musí mať prierez 2,5 mm² (12 AWG) a nesmie byť dlhší ako 15 m (50 stôp).

(B)-INŠTALÁCIA KEFY ALEBO DRŽIAKA PODLOŽKY

Očká (A) zarovnajete s príslušnými drážkami (B) na držiaku kefy alebo podložky a otáčaním proti smeru hodinových ručičiek zaistíte držiak kefy alebo podložky na mieste. Ak chcete odstrániť držiak kefy/podložky, rýchlo a rázne ním otočte v smere hodinových ručičiek. Používajte len podložky a kefy vhodné vzhľadom na vykonávanú formu čistenia.

POZNÁMKA: Otáčanie podložky je v smere chodu hodinových ručičiek, ako je o znázornené na obrázku.

POZOR!

Pokiaľ budete na zariadení používať nesprávnu kefu alebo podložku, môže dôjsť k poškodeniu podkladu, stroja alebo k preťaženiu motora.

PREVÁDZKA

- 1 Vytiahnite a otočte háč pre napájaciu šnúru, (7) aby sa napájací šnúra uvoľnila(6). Napájaciu šnúru odmotajte(6) a zapojte ju do riadne uzemnenej zástrčky.
- 2 Vytiahnite páčku na uvoľnenie stlačenia rúčky (11). Posúvajte rúčku obsluhy (10) smerom dole, až kým nebudete mať ramená takmer rovno. Uvoľnite páčku na uvoľnenie stlačenia rúčky (11), aby ste rúčku obsluhy (10) zaistili v danej polohe.
- 3 Rúčku obsluhy (10) zdvihnite, až kým kefa (alebo podložka) nebude rovno oproti podlahe.
- 4 Len model 443 DS – Rýchlosť aplikácie nastavte pomocou spínača na výber rýchlosti (12).

VÝSTRAHA!

Len model 443 DS – Kým je motor pod napätím, neprepínajte spínač na výber rýchlosti (12). Bolo by to nebezpečné a mohli by ste tým poškodiť motor.

UPOZORNENIE!

Ako náhle sa motor naštartuje, buďte pripravený skontrolovať stroj.

Nepatrný pohyb rúčkou hore, alebo dole spôsobí pohyb stroja zo strany na stranu. Keď chcete ísť vpravo, zdvihnite rúčku hore.

Keď chcete ísť vľavo, spustíte rúčku dole.

POZOR!

Okamžitý štart pohybuje strojom dozadu a dopredu. Keď motor beží, udržiajte stroj v pohybe, aby ste sa vyhli poškodeniu podlahy, alebo koberca.

- 5 Držiaky rúčky obsluhy (1) držte pevne, stlačte bezpečnostné blokovacie tlačidlo (2) a potom stlačte páčky prepínača (3), aby sa motor naštartoval. **POZNÁMKA:** Bezpečnostné blokovacie tlačidlo (2) sa neuvolní, až kým sa neuvolní rúčka obsluhy (10) a kým sa nesklopí do prevádzkovej polohy. Keď sa uvoľnia dvojito ovládané prepínacie páčky (3), stroj sa okamžite vypne.

POZNÁMKA: Pri leštení sprejovaním každých 10 minút kontrolujte, či sa na podložke neusadzujú nečistoty a vosk. Ak je podložka znečistená, otočením naruby odhalte jej čistú stranu alebo nainštalujte čistú podložku. Usadené nečistoty a vosk spôsobia preťaženie motora.

PO POUŽITÍ

- 1 Rúčku obsluhy (10) dajte do vertikálnej polohy a napájaciu šnúru (6) odpojte zo zástrčky). Namotajte napájaciu šnúru (6) okolo držiakov rúčky obsluhy (1) a háka na napájaciu šnúru (7).
- 2 Vyberte držiak podložky, alebo kefu zo stroja. Podložku, alebo kefu vyčistite a zaveste ju aby uschla. Pred opätovným použitím nechajte leštiace podložky dôkladne vyschnúť. Kefy a držiaky podložky skladujte mimo stroja, zvlášť. Stroj nikdy neskladujte s držiakom podložky, alebo s kefou na stroji.
- 3 Celý stroj utrite čistou, vlhkou handrou. Po mokrom použití utrite vnútro puzdra kefy.
- 4 Skontrolujte celý stroj a všetko príslušenstvo, či nie sú poškodené. Pred uložením urobte požadovanú údržbu, alebo opravy.
- 5 Zariadenie uchovávajte na čistom a suchom mieste s rukoväťou operátora (10) zaistenou vo vztýčenej polohe. Zariadenie uchovávajte na mieste, kde sa nenachádzajú korozívne látky ako bieliná a kyseliny.

RIEŠENIE A ODSTRANOVANIE PROBLÉMOV

KRUHY NA PODLAHE PO DRHNUTÍ

- Podlaha nie je čistá.
- Nesprávny roztok.
- Plocha nie je dobre pozametaná - nečistoty vo vložke alebo v kefe.
- Nesprávna podložka alebo kefa pre túto prácu.
- Zariadenie sa pohybuje príliš rýchlo.

NA PODLAHE SÚ PO SUCHOM LEŠTENÍ KRUHY

- Zariadenie sa pohybuje príliš rýchlo.
- Povrchová úprava podlahy je príliš mäkká.
- Plocha nie je dobre pozametaná - nečistoty vo vložke alebo v kefe.
- Nesprávna podložka alebo kefa pre túto prácu.

KRUHY NA PODLAHE

- Stroj stojí a podložka sa točí.

POŠKODENIE POVRCHOVEJ ÚPRAVY PODLAHY

- Nesprávna podložka ... príliš agresívna.
- Príliš silný roztok.



CHVENIE ZARIADENIA POČAS POUŽÍVANIA

- Pokazená vložka... jedna strana je hustejšia než druhá strana.
- Stroj dlhšie sedel na kefe, alebo na podložke čo spôsobilo, že štetiny kefy, alebo podložka si „sadla“, zdeformovala sa.
- Vložka si „nesadla“ správne - nie je správne nainštalovaná do štetin držiaka podložky.
- Pokrivený blok na kefe, alebo na držiaku podložky - vymeniť.
- Nesprávny držiak podložky vzhľadom na daný účel použitia

STROJ NEBEŽÍ

- Skontrolujte istič (13) na modeloch 443H a DS (len na modeloch po zlome sériového čísla)
- Skontrolujte, či je správne pripojenie do zástrčky - na stroji, aj na zástrčke v stene.
- Skontrolujte istič budovy.
- Zavolajte servis.

TECHNICKÉ ÚDAJE (ako sú na zariadení nainštalované a odskúšané)

Model	Spintec 443	Spintec 443 H	Spintec 443 DS
Číslo modelu	56380065, 56380066, 56380073	56380068, 56380069, 56380074	56380070, 56380071, 56380075
Elektrické údaje	1,1 kW - 230V / 50/60Hz	1,5 kW - 230V/50Hz	1,1 kW - 230V/50Hz
Rýchlosť otáčania podložky / kefy	167 ot. za min. (rpm)	400 ot. za min. (rpm)	180 ot. za min. (rpm)
Veľkosť podložky / kefy	17" (43 cm)	17" (43 cm)	17" (43 cm)
Celková hmotnosť (s napájacou šnúrou)	82 lbs (37.3 kg)	87 lbs (39,5 kg)	88 lbs (40 kg)
- Zariadenia vyrobené po zlome sériového čísla			
Hladina akustického tlaku (ISO 11201)	59dB LpA, 3KpA	69dB LpA, 3KpA	70.1dB LpA, 3KpA / 70.8dB LpA, 3KpA
Vibrácie ručných ovládacích prvkov (ISO 5349-1)	0.42 m/s ²	2.49 m/s ²	2.5 m/s ² / 2.5 m/s ²
- Zariadenie vyrobené pred zlomom sériového čísla			
Hladina akustického tlaku (ISO 11201)	59dB LpA, 3KpA	62dB LpA, 3KpA	61dB LpA, 3KpA
Vibrácie ručných ovládacích prvkov (ISO 5349-1)	0.42 m/s ²	0.65 m/s ²	0.29 m/s ² / 0.48 m/s ²
Stupeň ochrany	IPX4	IPX4	IPX4
Trieda ochrany			

Zloženie materiálu a recyklovateľnosť

Typ	% hmotnosti stroj	% recyklovateľného
Hliník	19%	100%
Elektrické / motory / motory-misc	55%	86%
Železné kovy	9%	100%
Využíva / káble	9%	43%
Kvapaliny	0%	0%
Plastové - non-recyklovateľný	5%	0%
Plastové - recyklovateľných	0%	0%
Polyetylén	0%	0%
Gumy	4%	0%

ÚVOD

Tato příručka vám pomůže maximálně využívat **podlahový stroj Nilfisk**. Pozorně si ji přečtěte, dříve než stroj uvedete do provozu.

Poznámka: Tučně zvýrazněná čísla v závorkách označují položky zobrazené na straně 3 (obrázek A).

Toto je rotační podlahový stroj k čištění a leštění a je určen pouze ke komerčnímu použití. Podívejte se na seznam dílů, kde najdete dostupné příslušenství/kartáče a doporučené použití.

NÁHRADNÍ DÍLY A SERVIS

Případné opravy by měli provádět pouze servisní pracovníci společnosti Nilfisk s použitím originálních náhradních dílů a příslušenství značky Nilfisk.

V případě potřeby náhradních dílů nebo servisních služeb se obraťte na společnost Nilfisk. Při kontaktu se servisním střediskem uvádějte prosím označení modelu a výrobní číslo stroje.

TYPOVÝ ŠTÍTEK

Označení modelu a výrobní číslo stroje jsou uvedeny na typovém štítku stroje. Tyto údaje jsou požadovány při objednávání náhradních dílů pro stroj. Využijte místa níže pro zaznamenání označení modelu a výrobního čísla stroje pro pozdější použití.

MODEL _____

VÝROBNÍ ČÍSLO _____

VYBALENÍ STROJE

Po dodání stroje si důkladně prohlédněte přepravní obal a stroj, zda nejsou poškozené. Pokud objevíte poškození, uložte přepravní obal tak, aby mohl být později prohlédnut. Ihned kontaktujte zákaznické servisní oddělení společnosti Nilfisk a reklamujte poškození nákladu (telefonní číslo je uvedeno na zadní straně této příručky).

(A) POZNEJTE SVŮJ STROJ

- 1 Ovládací držadla
- 2 Bezpečnostní blokovací přepínač
- 3 Pákové přepínače – stlačit – ZAP / uvolnit – VYP
- 4 Zásuvka pro příslušenství
- 5 Páčka pro příslušenství
- 6 Napájecí kabel
- 7 Háček na kabel
- 8 Přípojka mycího roztoku
- 9 Upevňovací svorka pro příslušenství
- 10 Ovládací madlo
- 11 Páčka pro uvolnění madla
- 12 Přepínač-Zpomalí rychlost I / Rychlé rychlost II (443 DS)
- 13 Jistič (443H & DS) (pouze po zlomovém sériovém čísle)

VÝSTRAHA!

Tento stroj obsahuje pohyblivé části. Aby se snížilo nebezpečí zranění, před prováděním údržby vždy odpojte napájecí kabel.

*Je-li potřebná prodlužovací šňůra, musí mít průměr 2,5 mm² (12 AWG) a nesmí být delší než 15 metrů.

(B) INSTALACE KARTÁČE NEBO DRŽÁKU KOTOUČE

Zarovnejte výstupky (A) a odpovídající výřezy (B) v držáku kartáče nebo podušky a tento držák zajistěte otočením proti směru hodinových ručiček. Držák kartáče/podušky vyjmete rychlým a silným zatlačením proti směru hodinových ručiček. Používejte pouze podušku či kartáč vhodné pro vaše čisticí zařízení.

POZNÁMKA: Otáčení kotouče proti směru hodinových ručiček podle zobrazení.

UPOZORNĚNÍ!

Použití nesprávného kartáče či podušky v tomto stroji může poškodit podlahu nebo stroj či přetížit motor.

PROVOZ

- 1 Vytáhněte a otočte háček na kabel (7), aby se napájecí kabel uvolnil (6). Odviňte napájecí kabel (6) a zapojte ho do řádně uzemněné zásuvky.
- 2 Zatáhněte za páčku pro uvolnění madla (11). Pohněte ovládacím madlem (10) dolů, až do polohy, ve které budou vaše ruce téměř natažené. Pusťte páčku pro uvolnění madla (11), aby se ovládací madlo (10) zablokovalo v dané poloze.
- 3 Zvedejte ovládací madlo (10), dokud nebude kartáč (nebo kotouč) rovně nad podlahou.
- 4 Pouze 443 DS – Použijte přepínač rychlostí (12) pro nastavení rychlosti vašeho zařízení.

POZOR!

Pouze 443 DS – Nepoužívejte přepínač rychlostí (12), zatímco je motor zapnutý. To je nebezpečné a může to poškodit motor.

VÝSTRAHA!

Buďte připraveni ovládat stroj ihned, jakmile se spustí motor. Stačí mírný pohyb madla nahoru nebo dolů a stroj se bude pohybovat ze strany na stranu. Zvedněte madlo, chcete-li jet doprava. Spusťte madlo dolů, chcete-li jet doleva.

UPOZORNĚNÍ!

Ihned začněte strojem pohybovat dozadu a dopředu. Udržujte stroj v pohybu, zatímco běží motor, abyste se vyvarovali poškození podlahy nebo koberce.

- 5 Držte pevně ovládací držadla (1), stiskněte bezpečnostní blokovací přepínač (2) a poté stlačte pákové přepínače (3), aby se spustil motor. **POZNÁMKA:** Bezpečnostní blokovací přepínač (2) není možné stisknout, dokud se ovládací madlo (10) nezablokuje a nenakloní zpět do provozní polohy. Když se duálně ovládané pákové přepínače (3) uvolní, stroj se ihned zastaví. **POZNÁMKA:** Při leštění s rozstříkovaním zkontrolujte každých 10 minut podušku, zda se na ní neusadila špína a vosk. Je-li poduška špinavá, otočte ji čistou stranou dolů nebo připevněte čistou podušku. Nánosy špíny či vosku způsobí přetížení motoru.

PO POUŽITÍ

- 1 Uvedte ovládací madlo (10) do vzpřímené polohy a odpojte napájecí kabel (6). Naviňte napájecí kabel (6) okolo ovládacích držadel (1) a háčku na kabel (7).
- 2 Sejměte držák kotouče nebo kartáč ze stroje. Kotouč nebo kartáč vyčistěte a pověste, aby uschl. Před dalším použitím nechte lešticí kotouče zcela uschnout. Skladujte kartáče a držáky kotoučů mimo stroj. Stroj nikdy neskladujte s držákem kotouče nebo kartáčem na stroji.
- 3 Otrěte celý stroj čistým, vlhkým hadrem. Po mokrému čištění otřete spodní stranu krytu kartáče.
- 4 Zkontrolujte celý stroj a veškeré příslušenství kvůli případnému poškození. Před uložením stroje proveďte veškeré potřebné úkony údržby nebo opravy.
- 5 Skladujte stroj na čistém a suchém místě s držadlem (10) zajištěným ve svislé poloze. Skladujte stroj v oblasti bez agresivních látek, jako jsou bělidla nebo kyseliny.

ODSTRAŇOVÁNÍ ZÁVAD

SPIRÁLOVÉ STOPY NA PODLAZE PO MOKRÉM ČIŠTĚNÍ

- Podlaha není čistá.
- Nesprávný mycí roztok.
- Podlaha není řádně zametena – nečistoty v kotouči nebo kartáči.
- Nesprávný kotouč nebo kartáč pro danou práci.
- Stroj se pohybuje příliš rychle.

SPIRÁLOVÉ STOPY NA PODLAZE PO LEŠTĚNÍ NASUCHO

- Stroj se pohybuje příliš rychle.
- Povrchová úprava podlahy je příliš měkká.
- Podlaha není řádně zametena – nečistoty v kotouči nebo kartáči.
- Nesprávný kotouč nebo kartáč pro danou práci.

KRUHY NA PODLAZE

- Stroj je zastavený a kartáč nebo kotouč běží.

ODSTRAŇOVÁNÍ POVRCHOVÉ ÚPRAVY PODLAHY

- Nesprávný kotouč... příliš agresivní.
- Příliš silný mycí roztok.



STROJ SE ZA PROVOZU KÝVE

- Vadný kotouč... jedna strana je hustější než druhá.
- Stroj stál po delší dobu na kartáči nebo kotouči, což způsobilo „otlačení“ štětín nebo kotouče.
- Kotouč není řádně usazen v držáku.
- Pokřivený kartáč nebo držák kotouče – vyměnit.
- Špatný držák podušky pro dané zařízení

STROJ NEBĚŽÍ

- Zkontrolujte jistič (13) na modelech 443H & DS (pouze na modelech po zlomovém sériovém čísle)
- Zkontrolujte zástrčku, zda je správně zapojená – do stroje a zásuvky ve zdi.
- Zkontrolujte jistič.
- Kontaktujte servis.

TECHNICKÉ ÚDAJE (instalace a testování na stroji)

Model	Spintec 443	Spintec 443 H	Spintec 443 DS
Číslo modelu	56380065, 56380066, 56380073	56380068, 56380069, 56380074	56380070, 56380071, 56380075
Elektrika	1,1 kW – 230 V / 50/60 Hz	1,5 kW – 230 V / 50 Hz	1,1 kW / 1,5 kW – 230 V / 50 Hz
Rychlost kotouče/kartáče	167 ot/min	400 ot/min	180 / 360 ot/min
Rozměry kotouče/kartáče	43 cm	43 cm	43 cm
Celková hmotnost (s kabelem)	82 lbs (37,3 kg)	87 lbs (39,5 kg)	88 lbs (40 kg)
- Stroje vyrobené po zlomovém sériovém čísle			
Hladina akustického tlaku (ISO 11201)	59dB LpA, 3KpA	69dB LpA, 3KpA	70.1dB LpA, 3KpA / 70.8dB LpA, 3KpA
Vibrace v ručních ovládacích prvcích (ISO 5349-1)	0.42 m/s ²	2.49 m/s ²	2.5 m/s ² / 2.5 m/s ²
- Stroje vyrobené před zlomovým sériovým číslem			
Hladina akustického tlaku (ISO 11201)	59dB LpA, 3KpA	62dB LpA, 3KpA	61dB LpA, 3KpA
Vibrace v ručních ovládacích prvcích (ISO 5349-1)	0.42 m/s ²	0.65 m/s ²	0.29 m/s ² / 0.48 m/s ²
Stupeň ochrany	IPX4	IPX4	IPX4
Třída ochrany			

Materiálové složení a recyklace		
Typ	% hmotnosti stroje	% recyklovatelné
Hliníkové	19%	100%
Elektrické / motory / motory-misc	55%	86%
Železné kovy	9%	100%
Postroje / kabely	9%	43%
Kapaliny	0%	0%
Plast--recyklovatelné	5%	0%
Plast - recyklovatelné	0%	0%
Polyethylen	0%	0%
Pryže	4%	0%

WSTĘP

Poniższa instrukcja będzie pomocna w efektywnej eksploatacji **maszyny Nilfisk do pielęgnacji podłóg**. Przed uruchomieniem maszyny należy uważnie zapoznać się z instrukcją obsługi.

Uwaga: Pogrubione liczby w nawiasach okrągłych wskazują pozycje przedstawione na stronie 3 (il. A).

Jest to rotacyjna maszyna do pielęgnacji podłóg, przeznaczona wyłącznie do użytku komercyjnego. Należy zapoznać się z wykazem dostępnych akcesoriów / szczotek oraz zalecanymi sposobami posługiwania się tą maszyną.

CZĘŚCI I OBSŁUGA

Ewentualne naprawy powinny być wykonywane przez pracowników serwisu Nilfisk z zastosowaniem oryginalnych części zamiennych i akcesoriów firmy Nilfisk.

W sprawie części lub serwisu należy skontaktować się z firmą Nilfisk. W trakcie rozmowy proszę podać model i numer seryjny maszyny.

TABLICZKA ZNAMIONOWA

Model i numer seryjny maszyny znajdują się na tabliczce znamionowej, umieszczonej na maszynie. Informacje o tych numerach potrzebne są podczas zamawiania części zamiennych do maszyny. Poniżej proszę wpisać numer modelu i numer seryjny maszyny, co ułatwi odnalezienie ich w przyszłości.

MODEL _____

NUMER SERYJNY _____

WYJMOWANIE MASZINY ZE SKRZYNI

Po dostarczeniu maszyny należy uważnie sprawdzić, czy pudło transportowe i maszyna nie są uszkodzone. W razie obecności widocznych uszkodzeń należy zachować pudło transportowe do wglądu. W celu złożenia reklamacji związanej z uszkodzeniem przesyłki w transporcie należy niezwłocznie skontaktować się z działem obsługi klienta firmy Nilfisk (numer telefonu został zamieszczony na tylnej okładce niniejszej instrukcji obsługi).

(A)-BUDOWA MASZINY

- 1 Uchwyty obsługiwane przez operatora
- 2 Przycisk blokady bezpieczeństwa dźwigni włączających
- 3 Dźwignie włączające - Docisk - ON (Wł.) / Zwolnienie - OFF (Wyl.)
- 4 Pomocnicza wtyczka sieciowa
- 5 Dźwignia pomocnicza
- 6 Kabel zasilający
- 7 Uchwyt kabla zasilającego
- 8 Złącze do podawania roztworu myjącego
- 9 Zacisk pomocniczy
- 10 Uchwyt do prowadzenia maszyny
- 11 Ścisana dźwignia zwalniana uchwytu do prowadzenia maszyny
- 12 Przełącznik-Zmniejszyć szybkość I / Szybki szybkość II (443 DS)
- 13 Wyłącznik automatyczny (443H & DS) (stosowany tylko w maszynach zbudowanych po zmianie ciągu numeracyjnego)

! OSTRZEŻENIE!

W tej maszynie pracują elementy ruchome. W celu zredukowania ryzyka odniesienia obrażeń, zawsze przed przystąpieniem do serwisowania maszyny należy wyjąć z gniazda jej wtyczkę sieciową. *Jeżeli wymagany jest przedłużacz, wówczas jego przekrój musi wynosić co najmniej 2,5mm² (12 AWG) i nie może być on dłuższy niż 15 m (50 stóp).

(B)-INSTALACJA UCHWYTU DO MOCOWANIA SZCZOTEK LUB PADÓW

Występy (A) należy wyrównać w stosunku do odpowiadających im wycięć (B) w szczotce lub w uchwycie padów. Następnie szczotkę lub uchwyt padów należy przekreślić w kierunku przeciwnym do ruchu wskazówek zegara i zablokować. Aby wyjąć szczotkę/uchwyt padów należy wykonać szybki, energiczny obrót w kierunku zgodnym z ruchem wskazówek zegara. Użytkownik powinien stosować wyłącznie pady lub szczotki, które są właściwe dla jego zastosowań czyszczących.

UWAGA: Kierunek rotacji pada jest taki sam jak ukazany na ilustracji, przeciwny do kierunku ruchu wskazówek zegara.

! UWAGA!

Posługiwanie się podczas korzystania z tej maszyny błędnie dobraną szczotką lub padem może spowodować uszkodzenie podłogi, maszyny lub przeciążenie silnika.

OBSŁUGA

- 1 Wyciągnąć i przekreślić uchwyt kabla (7) w celu zwolnienia kabla zasilającego (6). Następnie należy rozwinąć kabel zasilający (6) i podłączyć go do prawidłowo uziemionego gniazda sieciowego.
- 2 Wyciągnąć ścisną dźwignię zwalniana uchwytu do prowadzenia maszyny (10) w taki sposób, aby ramiona operatora były niemal wyprostowane. Następnie należy zwolnić dźwignię blokującą (11) w celu zablokowania uchwytu do prowadzenia maszyny (10) w żądanym ustawieniu.
- 3 Unieść uchwyt do prowadzenia maszyny (10) w taki sposób, aby szczotka (lub pad) znajdowała się tuż przy podłodze.
- 4 Tylko model 443 DS – Aby ustawić prędkość właściwą dla swojego zastosowania, należy posłużyć się przełącznikiem wyboru obrotów (12).

! OSTROŻNIE!

Tylko model 443 DS – W czasie gdy silnik pracuje, nie przestawiać przełącznika wyboru obrotów (12). Postępowanie takie jest niebezpieczne i może spowodować uszkodzenie silnika.

! OSTRZEŻENIE!

W momencie uruchomienia silnika należy być przygotowanym na natychmiastowe zapanowanie nad maszyną.

Nawet nieznaczne ruchy w górę lub w dół uchwytu do prowadzenia maszyny będą powodować jej przemieszczanie na boki. Uniesienie uchwytu do prowadzenia, powoduje poruszanie się maszyny w prawo. Opuszczenie uchwytu do prowadzenia, powoduje poruszanie się maszyny w lewo.

! UWAGA!

Należy natychmiast rozpocząć przemieszczanie maszyny w tył i w przód. W celu uniknięcia uszkodzenia podłogi lub dywanu w czasie, gdy pracuje silnik maszyny, należy stale utrzymywać ją w ruchu.

- 5 Chwycić uchwyt do prowadzenia maszyny (1) pewnym ruchem, nacisnąć przycisk blokady bezpieczeństwa (2) a następnie ścisnąć dźwignie włączające (3) w celu uruchomienia silnika. **UWAGA:** Przycisk blokady bezpieczeństwa (2) nie da się wcisnąć jeżeli uchwyt do prowadzenia maszyny (10) nie zostanie zwolniony i przechylony w tył, w pozycję roboczą. Jeżeli zwolnione zostaną obie dźwignie włączające (3), maszyna wyłączy się w sposób natychmiastowy.

UWAGA: Podczas polerowania na mokro, pady należy sprawdzać co 10 minut pod kątem nawarstwiania się na nich brudu i wosku. Jeżeli pad będzie zabrudzony, wówczas należy go odwrócić czystą stroną na zewnątrz lub zamontować nowy pad. Nawarstwienia brudu lub wosku powodują przeciążenie silnika.

PO ZAKOŃCZENIU PRACY

- 1 Ustawić uchwyt do prowadzenia maszyny (10) w pozycji wyprostowanej, a wtyczkę kabla zasilającego wyjąć z gniazda sieciowego (6). Kabel zasilający (6) następnie owinać wokół uchwytu do prowadzenia maszyny (1) oraz uchwytu kabla (7).
- 2 Zdjąć uchwyt pada lub szczotki z maszyny. Wyprać pad lub wymyć szczotkę i odwieść celem wyschnięcia. Przed ponownym użyciem należy pady do polerowania pozostawić do całkowitego wyschnięcia. Uchwyty szczotek i padów należy przechowywać oddzielnie w stosunku do maszyny. Nigdy nie wolno przechowywać maszyny z założonymi w niej uchwytami padów lub szczotek.
- 3 Całą maszynę należy przetrzeć czystą, wilgotną ściereczką. Po myciu podłogi na mokro, należy spodnią część wnętrza szczotki przetrzeć ściereczką.
- 4 Całą maszynę oraz jej akcesoria należy przejrzeć pod kątem występowania ewentualnych uszkodzeń. Przed odprowadzeniem maszyny na przechowanie należy przeprowadzić wszystkie wymagane czynności konserwacyjne lub naprawy.
- 5 Maszynę należy przechowywać w czystym, suchym pomieszczeniu. Uchwyt obsługowy (10) maszyny powinien być zablokowany w pozycji pionowej. Maszynę należy przechowywać z dala od środków żrących, takich jak wybielacz lub kwasy.

WYKRYWANIE I USUWANIE USTEREK PĘTELKI NA PODŁODZE PO SZOROWANIU

- Podłoga nie jest czysta.
- Nieodpowiedni roztwór do szorowania.
- Obszar nie został prawidłowo zamieciony - zanieczyszczenia na padzie lub szczotce.
- Nieodpowiednio dobrany pad lub szczotka.
- Zbyt szybkie przemieszczanie maszyny.

PĘTELKI NA PODŁODZE PO POLEROWANIU NA SUCHO

- Zbyt szybkie przemieszczanie maszyny.
- Zbyt miękka warstwa nawierzchniowa podłogi.
- Obszar nie został prawidłowo zamieciony - zanieczyszczenia na padzie lub szczotce.
- Nieodpowiednio dobrany pad lub szczotka.

KÓŁKA NA PODŁODZE

- Maszyna została pozostawiona z obracającym się padem lub szczotką.

ZDJĘCIE WARSTWY NAWIERZCHNIOWEJ Z PODŁOGI

- Nieodpowiedni pad... zbyt agresywny.
- Za bardzo stężony roztwór do szorowania.



NIESTABILNOŚĆ MASZYNY PODCZAS PRACY

- Uszkodzony pad... jedna strona bardziej zbita niż druga.
- Maszyna została pozostawiona przez dłuższy czas z założonym padem lub szczotką, powodując przygniecenie pada lub włosia szczotki
- Nieprawidłowe osadzenie pada na włosiu uchwytu pada.
- Zwichrowany bloczek uchwytu szczotki lub pada - wymienić na nowy.
- Błędne w stosunku do wybranego zastosowania, użycie uchwytu padów.

MASZYNA NIE DAJE SIĘ URUCHOMIĆ

- W modelach 443H & DS należy sprawdzić wyłącznik automatyczny (13) (wyłącznie w modelach zbudowanych po zmianie ciągu numeracji seryjnej)
- Sprawdzić czy wtyczka jest prawidłowo umieszczona w gnieździe sieciowym.
- Sprawdzić bezpieczniki w budynku.
- Wezwać serwis.

DANE TECHNICZNE (po zainstalowaniu, pomiary w urządzeniu)

Model	Spintec 443	Spintec 443 H	Spintec 443 DS
Numer modelu	56380065, 56380066, 56380073	56380068, 56380069, 56380074	56380070, 56380071, 56380075
Parametry elektryczne	1,1kW - 230V / 50/60Hz	1,5kW - 230V/50Hz	1,1kW / 1,5kW - 230V/50Hz
Obroty pada/szczotki	167 obr/min	400 obr/min	180 / 360 obr/min
Rozmiary pada/szczotki	17" (43 cm)	17" (43 cm)	17" (43 cm)
Masa całkowita (z kablem)	82 funtów (37,3 kg)	87 funtów (39,5 kg)	88 funtów (40 kg)
-Maszyny zbudowane po zmianie ciągu numeracji seryjnej)			
Poziom ciśnienia akustycznego (ISO 11201)	59dB LpA, 3KpA	69dB LpA, 3KpA	70.1dB LpA, 3KpA / 70.8dB LpA, 3KpA
Wibracja ręcznych urządzeń sterujących (ISO 5349-1)	0.42 m/s ²	2.49 m/s ²	2.5 m/s ² / 2.5 m/s ²
-Maszyny zbudowane przed zmianą ciągu numeracji seryjnej)			
Poziom ciśnienia akustycznego (ISO 11201)	59dB LpA, 3KpA	62dB LpA, 3KpA	61dB LpA, 3KpA
Wibracja ręcznych urządzeń sterujących (ISO 5349-1)	0.42 m/s ²	0.65 m/s ²	0.29 m/s ² / 0.48 m/s ²
Klasa ochrony	IPX4	IPX4	IPX4
Klasa ochrony			

Skład materiału i recyklingu		
Typ	% masy maszyny	% do wtórnego przerobu
Aluminium	19%	100%
Elektryczne / silniki / silników-misc	55%	86%
Metali zawierających żelazo	9%	100%
Biodrowa / kable	9%	43%
Ciecze	0%	0%
Tworzywa sztuczne--do wtórnego przerobu	5%	0%
Tworzywa sztuczne - do wtórnego przerobu	0%	0%
Polietylen	0%	0%
Gumowe	4%	0%

BEVEZETÉS

Ez a kézikönyv segít Önnek, hogy a legtöbbet hozhassa ki a **Nilfisk padlótisztító** készülékből. A gép használata előtt figyelmesen olvassa el.

Megjegyzés: A zárójelben szereplő, vastagon szedett számok az 3. oldalon (A ábra) szereplő elemeket jelölik.

Ez a forgó padlótisztító és fényesítő csak ipari / gazdasági felhasználásra készült. Tájékoztatásul tekintse meg az elérhető tartozékok / kefék alkatrészlistáját és a javasolt használatot.

ALKATRÉSZEK ÉS KARBANTARTÁS

Ha szükséges, a javításokat a Nilfisk szerelőszemélyzetének kell elvégeznie, akik eredeti Nilfisk cserealkatrészeket, és kiegészítőket használnak.

A javítással és az alkatrészekkel kapcsolatban hívja a Nilfisk céget. Kérjük, bejelentéskor adja meg a gép modell- és gyári számát.

ADATTÁBLA

A gép modell- és sorozatszáma a gép névtábláján található. Erre az információra a gép cserealkatrészeinek rendelése esetén van szükség. Az alábbi helyre írja be gépe modell- és gyári számát, ha a jövőben szüksége lenne rá.

MODELL _____

GYÁRI SZÁM _____

KICSOMAGOLÁS

A gép átvételekor alaposan vizsgálja meg a gép csomagolását és a gépet, hogy nincs-e rajta sérülés. Ha sérülést talál, őrizze meg a csomagolást a későbbi vizsgálat érdekében. Lépjen azonnal kapcsolatba a Nilfisk Ügyfélszolgálattal, hogy a szállításból eredő károsodás bejelentése nyilvántartásba kerüljön (a telefonszám a jelen kézikönyv hátlapján található).

(A)-ISMERJE MEG A GÉPÉT

- 1 Kezelői fogantyúk
- 2 Kapcsolókar biztonsági zárgomb
- 3 Kapcsolókarok - Megragadás - BE / Kioldás - KI
- 4 Tartozék hálózati csatlakozó:
- 5 Tartozék kar
- 6 Elektromos vezeték
- 7 Vezetéktartó horog
- 8 Oldat szerelvény
- 9 Tartozék csavar
- 10 Kezelői rúd
- 11 Fogantyúkioldó kompressziós kar
- 12 Kapcsoló-Lassú sebesség I / Gyors sebesség II (443 DS)
- 13 Hálózati megszakító (443H & DS) (csak a sorozatszám megszakítás után)

VIGYÁZAT!

A gép mozgó alkatrészeket tartalmaz. Az baleset kockázatának csökkentése érdekében mindig húzza ki a tápkábelt, mielőtt szervizelné a gépet.

*Ha hosszabbítókábel szükséges, annak 2,5mm² (12 AWG) paraméterrel kell rendelkeznie, és nem lehet 15 méternél hosszabb.

(B)-KEFE- VAGY KORONGTARTÓ FELSZERELÉSE

Igazítsa a szorítókat (A) a megfelelő nyílásokhoz (B) a kefe- korongtartóban, és a rögzítéshez fordítsa el a kefe- vagy korongtartót az óramutató járásával ellentétes irányba. A kefe- vagy korongtartót egy gyors, erőteljes, az óramutató járásával megegyező fordítással veheti ki. Csak a tisztító berendezéshez megfelelő szivacsot vagy korongot használjon.

MEGJEGYZÉS: A korong elforgatása a bemutatottaknak megfelelően az óramutató járásával ellentétes irányban történik.

VIGYÁZAT!

Ha nem megfelelő kefét vagy korongot használ, sérülhet a padló vagy a készülék, illetve túlzott terhelésnek teszi ki a motort.

MŰKÖDTETÉS

- 1 Húzza ki és forgassa el a vezetéktartó horgot (7) az elektromos vezeték (6) kioldásához. Csavarja le az elektromos vezeték (6) és csatlakoztassa egy helyesen földelt aljzatba.
- 2 Húzza fel a fogantyúkioldó kompressziós kart (11).. Mozgassa lefelé a kezelői rudat (10), amíg a karjai teljesen kinyújtottak lesznek. Engedje el a fogantyúkioldó kompressziós kart (11), hogy a helyén zárja a kezelői rudat (10).
- 3 Emelje fel a kezelői rudat (10), amíg a kefe (vagy a korong) teljesen nem érintkezik a padlóval.
- 4 Csak 443 DS – A berendezés sebességének beállításához használja a sebességválasztó kapcsolót (12)

FIGYELEM!

Csak 443 DS - Ne módosítsa a sebességválasztó kapcsoló (12) beállítását bekapcsolt motor mellett. Ez veszélyes, és károsíthatja a motort.

VIGYÁZAT!

Készüljön fel arra, hogy a motor elindításakor már irányítania kell a gépet!

Már a kar enyhe mértékű felfele és lefele mozgatása is a gép oldalirányú mozgatását eredményezheti. Jobbra haladáshoz emelje fel a kart. Balra haladáshoz engedje le a kart.

VIGYÁZAT!

A gép azonnal elkezdi előre és hátra mozogni.. A padló vagy szőnyeg sérülésének elkerülése mozgassa a készüléket, miközben a motor fut.

- 5 Erősen markolja meg a kezelői fogantyúkat (1), nyomja be a biztonsági lezáró gombot (2), majd a motor indításához nyomja össze a kapcsolókarokat (3). **MEGJEGYZÉS:** A készülék addig nem engedi le a biztonsági zárgombot (2), amíg a kezelői rudat (10) le nem engedik és vissza nem billentik a működési helyzetbe. A kétszeresen kontrollált kapcsolókarok (3) leengedését követően a gép azonnal kikapcsol.

MEGJEGYZÉS: Padlófényezésnél 10 percenként ellenőrizze, hogy a korongon nem gyülemlt-e fel a szennyeződés és a viasz. Ha a korong elszennyeződött, fordítsa meg a tiszta felével felfele, vagy tegyen be tiszta korongot. A kosz vagy a viasz a motor túlterhelését okozza.

HASZNÁLAT UTÁN

- 1 Állítsa függőleges helyzetbe a kezelői rudat (10) és húzza ki az elektromos vezeték (6). Tekerje ki az elektromos vezeték (6) a kezelői fogantyúk (1) és a vezetéktartó horog (7) köré.
- 2 Vegye le a korongtartót vagy a kefét a gépről. Tisztítsa meg a korongot vagy a kefét és akassa fel száradni. Az újabb használat előtt hagyja a polírozó korongokat teljesen megszáradni. A keféket és a korongtartókat a géptől távol tárolja. **Soha** ne tárolja a gépet olyan módon, hogy rajta hagyja a korongtartót vagy a kefét.
- 3 Tiszta, nedves ruhával törölje tisztára a teljes gépet. Nedves használat után törölje le a kefeburokat alsó részét.
- 4 Ellenőrizze, hogy a teljes gép és a tartozékok nem sérültek-e meg. A tárolás előtt végezzen el minden szükséges karbantartást vagy javítást.
- 5 A készüléket tiszta, száraz helyen tárolja úgy, hogy a működtetőkar(10) függőleges helyzetben rögzítve legyen. A készüléket korrozív anyagoktól, például hipótól vagy savaktól mentes helyen tárolja.

HIBAEHÉLYZETEK

KÖRKÖRÖS NYOMOK A PADLÓN SÚROLÁS UTÁN

- A padló nem tiszta
- Hibás oldat.
- A terület nincs rendszeresen felseperve – hulladék a párnán vagy a kefében.
- A nem a feladatnak megfelelő korong vagy kefe.
- Túl gyorsan halad a géppel

KÖRKÖRÖS NYOMOK A PADLÓN SZÁRAZ FÉNYESÍTÉS UTÁN

- Túl gyorsan halad a géppel
- A padlóburkolat túl puha.
- A terület nincs rendszeresen felseperve – hulladék a párnán vagy a kefében.
- A nem a feladatnak megfelelő korong vagy kefe.

KÖRÖK A PADLÓN

- A gép áll miközben a párna vagy kefe forog.

A PADLÓBURKOLAT ELKOPOTT

- Helytelen korong – túl agresszív.
- Az oldat túl erős.

A GÉP IMBOLYOG MŰKÖDÉS KÖZBEN

- Hibás párna... az egyik oldal sűrűbb, mint a másik.
- Amennyiben a gépet hosszabb ideig a keféen vagy a korongon hagyja az a kefék vagy a korong "leereszkedését" eredményezheti.
- A korong nem "ül" rendszeren a korongtartó sörtéken.
- Megvetemedett kefe- vagy korongtartó – cserélje ki.
- Az alkalmazáshoz nem megfelelő korongtartó

A GÉP NEM ÜZEMEL

- Ellenőrizze a megszakítót (13) a 443H és DS modelleken (csak a sorozatszám törés utáni modelleken)
- Ellenőrizze, hogy a csatlakozó helyesen csatlakozik-e a géphez és a fali aljzathoz.
- Ellenőrizze a beépített áramkört megszakítót
- Hívja a szervizt.

MŰSZAKI SPECIFIKÁCIÓK (az egységre szerelt és letesztelt állapot szerint)

Modell:	Spintec 443	Spintec 443 H	Spintec 443 DS
Modell szám	56380065, 56380066, 56380073	56380068, 56380069, 56380074	56380070, 56380071, 56380075
Elektromos	1,1kW - 230V / 50/60Hz	1.5kW - 230V/50Hz	1.1kW / 1.5kW - 230V/50Hz
Korong / Kefesebesség	167 rpm	400 rpm	180 / 360 rpm
Korong / Kefeméret	17" (43 cm)	17" (43 cm)	17" (43 cm)
Teljes súly (vezetékkel)	82 font (37,3 kg)	87 font (39,5 kg)	88 font (40 kg)
- A sorozatszám törés utáni modellek			
Zajsztint (ISO 11201)	59dB LpA, 3KpA	69dB LpA, 3KpA	70.1dB LpA, 3KpA / 70.8dB LpA, 3KpA
Vibráció a kézi vezérlőknél (ISO 5349-1)	0.42 m/s ²	2.49 m/s ²	2.5 m/s ² / 2.5 m/s ²
- A sorozatszám törés előtti modellek			
Zajsztint (ISO 11201)	59dB LpA, 3KpA	62dB LpA, 3KpA	61dB LpA, 3KpA
Vibráció a kézi vezérlőknél (ISO 5349-1)	0.42 m/s ²	0.65 m/s ²	0.29 m/s ² / 0.48 m/s ²
Védelmi fokozat	IPX4	IPX4	IPX4
Védelmi osztály	⊥	⊥	⊥

Anyag összetétele és újrafelhasználhatóság

Típusa	gép tömeg %-át	%-ban újrafelhasználható
Alumínium	19%	100%
Elektromos / motorok / motorok-misc	55%	86%
Vas fémek	9%	100%
Felhasználja / kábelek	9%	43%
Folyadékok	0%	0%
Műanyag - nem újrafelhasználható	5%	0%
Műanyag - újrafelhasználható	0%	0%
Poliuretán	0%	0%
Gumi	4%	0%

GİRİŞ

Bu kılavuz, **Nilfisk Zemin Temizleme Makinesinden** en iyi verimi almanızda yardımcı olacaktır. Makineyi kullanmaya başlamadan önce kılavuzu dikkatle okuyun.

Not: Parantez içinde verilen koyu numaralar, sayfa 3'te gösterilen bir parçayı belirtmektedir (Şekil A).

Bu, döner tip bir zemin temizleme makinesidir ve sadece ticari kullanım için tasarlanmıştır. Mevcut aksesuarlar / fırçalar ve önerilen kullanım için parça listesine bakınız.

YEDEK PARÇA VE SERVİS

Gerekli onarımlar, Nilfisk orijinal yedek parçaları ve aksesuarları kullanılmak suretiyle Nilfisk servis personeli tarafından gerçekleştirilmelidir.

Onarım parçaları veya servis için Nilfisk'i arayın. Makinenizle ilgili sorunlarda lütfen Model Numarası ile Seri Numarasını belirtmeyi unutmayın.

TANITICI PLAKA

Makinenizin Model ve Seri Numarası, makine üzerinde bulunan Tanıtıcı Plakada gösterilir. Makine için parça siparişi ederken bu bilginin verilmesi gerekmektedir. Gelecekte gerektiğinde kullanmak üzere makinenizin Model ve Seri Numarasını yazmak için aşağıdaki boş alanları kullanın.

MODEL _____

SERİ NUMARASI _____

PAKETTEN ÇIKARMA

Makineyi teslim aldıktan sonra, kolyi ve makinenin kendisini dikkatle inceleyerek herhangi bir hasar olup olmadığına bakın. Hasar olduğu açıkça belliye, sonradan incelenemesi için kolyi saklayın. Hemen Nilfisk Müşteri Hizmetleri Bölümü'ne başvurarak sevkiyatta hasar beyanında bulunun (telefon numarası kılavuzun arka kapağında yer almaktadır).

(A)-MAKİNEİNİZİ TANIYIN

- 1 Operatör Kavrama Kolları
- 2 Anahtar Kolu Emniyet Kilidi Düğmesi
- 3 Anahtar Kolları - Sıkma - AÇIK / Bırakma – KAPALI
- 4 Aksesuar Güç Fişi
- 5 Aksesuar Kol
- 6 Güç Kablosu
- 7 Kablo Askısı
- 8 Solüsyon Bağlantı Parçası
- 9 Aksesuar Kelepçe
- 10 Operatör Kolu
- 11 Kol Bırakma Sıkıştırma Kolu
- 12 Anahtarı-Yavaş hız I / Hızlı hızlı II (443 DS)
- 13 Devre Kesici (443H & DS) (sadece seri numarası çıkışı sonrasında)

⚠ UYARI!

Bu makine hareketli parçalara sahiptir. Yaralanma riskini azaltmak için, servis işlemlerinden önce güç kablosunu fişten çekin.

*Eğer bir uzatma kablosu gerekirse, 2,5 mm² (12 AWG) olmalıdır ve 15 metreden (50 ft) uzun olmamalıdır.

(B)-FIRÇA VEYA YASTIK TUTUCULARI MONTE ETME

Tırnakları (A) fırça veya yastık tutucudaki ilgili Yuvalarla (B) hizalayın ve yerine kilitlemek için fırça veya yastık tutucuyu saat yönünün tersine çevirin. Fırça/yastık tutucuyu sökmek için hızlı, sert bir şekilde saat yönünde çevirin. Sadece temizlik uygulamanız için uygun olan bir yastık veya fırça kullanın.

NOT: Yastık dönüşü, resimde görüldüğü gibi saat yönünün tersinedir.

⚠ DİKKAT!

Bu makinede yanlış yastık veya fırça kullanılması zemine, makineye zarar verebilir veya motorda aşırı yüklenmeye neden olabilir.

ÇALIŞTIRMA

- 1 Kablo Askısını (7) çekip çevirerek Güç Kablosunu (6) ayırın. Güç Kablosunu (6) çözün ve uygun bir topraklı prize takın.
- 2 Kol Ayırma Sıkıştırma Kolunu (11) yukarı çekin. Kollarınız neredeyse düz olacak şekilde Operatör Kolunu (10) aşağıya hareket ettirin. Operatör Kolunu (10) yerine kilitlemek için Kol Ayırma Sıkıştırma Kolunu (11) bırakın.
- 3 Fırça (veya yastık) zemine karşı düz olana kadar Operatör Kolunu (10) yukarı kaldırın.
- 4 443 DS sadece – Uygulamanız için hızı ayarlamak üzere Hız Seçme Düğmesini (12) kullanın.

⚠ DİKKAT!

443 DS sadece – Motora enerji verildiğinde Hız Seçme Düğmesini (12) değiştirmeyin. Bu tehlikelidir ve motora zarar verebilir.

⚠ UYARI!

Motor çalışır çalışmaz makineyi kontrol etmeye hazır olun. Kolun yukarı veya aşağı hafif bir hareketi makinenin yandan yana hareket etmesine neden olacaktır. Sağa gitmek için kolu kaldırın. Sola gitmek için kolu indirin.

⚠ DİKKAT!

Hemen makineyi geri ve ileri hareket ettirmeye başlayın. Zemin veya halının hasar görmesini önlemek için motor çalışırken makineyi sürekli hareket ettirin.

- 5 Operatör Kavrama Kollarını (1) sıkıca tutun, Emniyet Kilid Düğmesine (2) basın ve motoru çalıştırmak için Anahtar Kollarını (3) sıkın. **NOT:** Operatör Kolu (10) serbest bırakılıp, tekrar çalışma konumuna geri yatırılmadıkça Emniyet Kilidi Düğmesine (2) basılamaz. İkili kontrollü Anahtar Kolları (3) serbest bırakıldığında, makine hemen kapanır. **NOT:** Sprey cilalama sırasında, 15 dakikada bir yastıkta kir ve cila birikmesi olup olmadığını kontrol edin. Yastık kirliyse, temiz tarafı açığa çıkartacak şekilde yastığı ters çevirin veya temiz bir yastık takın. Kir veya cila birikmesi motorun aşırı yüklenmesine neden olur.

KULLANIM SONRASI

- 1 Operatör Kolunu (10) dik konuma yerleştirin ve Güç Kablosunu (6) prizden çekin. Güç Kablosunu (6) Operatör Kavrama Kolu (1) ve Kablo Kancası (7) çevresine sarın.
- 2 Yastık tutucu veya fırçayı makineden çıkarın. Yastığı veya fırçayı temizleyin ve kurutmak için asın. Tekrar kullanmadan önce tampon yastıkların tam olarak kurumasını sağlayın. Fırçaları ve yastık tutucuları makineden ayrı saklayın. Asla makineyi yastık tutucu veya fırça makinedeyken saklamayın.
- 3 Tüm makineyi temiz, nemli bir bezle silin. Islak kullanımın ardından fırça gövdesinin altını silin.
- 4 Makinenin tamamında ve tüm aksesuarlarda hasar olup olmadığını kontrol edin. Saklama önce tüm gereken bakım ve onarımları gerçekleştirin.
- 5 Makineyi, Operatör Kolu (10) dik konumda kilitlemiş olarak temiz, kuru bir yerde saklayın. Makineyi çamaşır suyu veya asit gibi korozif maddelerin bulunmadığı bir alanda saklayın.

SORUN GİDERME

OVMA SONRASINDA ZEMİNDE DÖNÜŞ İZLERİ

- Zemin temiz değildir.
- Solüsyon doğru değildir.
- Parlatılacak alan iyi süpürülmemiştir- yastık veya fırçada çöp vardır.
- Bu iş için uygun olmayan yastık veya fırça.
- Makinenin çok hızlı hareket ettirilmesi.

KURU PARLATMA SONRASINDA ZEMİNDE DÖNÜŞ İZLERİ

- Makinenin çok hızlı hareket ettirilmesi.
- Zemin cilası çok yumuşak.
- Parlatılacak alan iyi süpürülmemiştir- yastık veya fırçada çöp vardır.
- Bu iş için uygun olmayan yastık veya fırça.

ZEMİNDEKİ DAİRELER

- Fırça veya yastık çalışırken makinenin sabit durması.

ZEMİN KAPLAMASI SÖKÜLÜYOR

- Yanlış yastık... fazla aşındırıcı.
- Solüsyon çok güçlü.

MAKİNEİN ÇALIŞIRKEN TİTREMESİ

- Kusurlu yastık... bir tarafı diğerine göre daha yoğun.
- Makine fırça veya yastık üzerinde uzun süre beklemiştir ve fırça veya yastık "bu şekilde oturmuştur".
- Yastık, yastık tutucu kollarına tam olarak "oturmamıştır"
- Fırça veya yastık tutucudaki blok hasarlıdır, değiştirin.
- Uygulama için yanlış yastık tutucu

MAKİNEİN ÇALIŞMAMASI

- Devre kesiciyi (13), 443H & DS modellerinde kontrol edin (sadece seri numarası çıkışı sonrasındaki modellerde)
- Makinede ve duvardaki prizde fiş bağlantısının doğru olup olmadığını kontrol edin.
- Binanın devre kesicisini kontrol edin.
- Servis çağırın.

TEKNİK ÖZELLİKLER (ünite üzerinde monte ve test edilen)

Model	Spintec 443	Spintec 443 H	Spintec 443 DS
Model Numarası	56380065, 56380066, 56380073	56380068, 56380069, 56380074	56380070, 56380071, 56380075
Elektrikli	1.1kW - 230V / 50/60Hz	1.5kW - 230V/50Hz	1.1kW / 1.5kW - 230V/50Hz
Yastık / Fırça Ebadı	167 devir/dak.	400 devir/dak.	180 / 360 devir/dak.
Yastık / Fırça Ebadı	17" (43 cm)	17" (43 cm)	17" (43 cm)
Toplam Ağırlık (kablolu)	82 lbs (37.3 kg)	87 lbs (39,5 kg)	88 lbs (40 kg)
-Seri Numarası Çıkışı sonrasında üretilen makineler			
Ses Basıncı Seviyesi (ISO 11201)	59dB LpA, 3KpA	69dB LpA, 3KpA	70.1dB LpA, 3KpA / 70.8dB LpA, 3KpA
El Kontrollerindeki Titreşimler (ISO 5349-1)	0.42 m/s ²	2.49 m/s ²	2.5 m/s ² / 2.5 m/s ²
-Seri Numarası Çıkışı öncesinde üretilen makineler			
Ses Basıncı Seviyesi (ISO 11201)	59dB LpA, 3KpA	62dB LpA, 3KpA	61dB LpA, 3KpA
El Kontrollerindeki Titreşimler (ISO 5349-1)	0.42 m/s ²	0.65 m/s ²	0.29 m/s ² / 0.48 m/s ²
Koruma Derecesi	IPX4	IPX4	IPX4
Koruma Sınıfı	⊥	⊥	⊥

Sopa ve malzeme oluşturma		
Türü	makine ağırlığı %	geri dönüşümlü %
Alüminyum	19%	100%
Elektrik / motorlar / motorları-misc	55%	86%
Demir içeren metalleri	9%	100%
Koşum / kablolar	9%	43%
Sıvılar	0%	0%
Plastik - geri	5%	0%
Plastik - geri dönüşümlü	0%	0%
Polietilen	0%	0%
Kauçuk	4%	0%

ВЪВЕДЕНИЕ

Това ръководство ще ви помогне да използвате максимално вашата машина за под Nilfisk. Прочетете го подробно преди работа с машината.

Забележка: Удебелените цифри в скоби посочват елемент, илюстриран на стр. 3 (Фигура А).

Това е въртяща се машина за почистване и полиране на под и е предназначена само за търговски нужди. Обърнете се за справка към списъка с части за налични аксесоари / четки и препоръчителна употреба.

ЧАСТИ И СЕРВИЗ

Ремонтите, в случай на нужда, трябва да се извършват само от сервизни служители на Nilfisk, използващи оригинални резервни части и аксесоари на Nilfisk.

Обадете се на Nilfisk за резервни части или сервиз. Моля, уточнете модела и серийния номер, когато обсъждате вашата машина.

ФИРМЕНА ТАБЕЛА

Моделът и серийният номер на вашата машина са посочени върху фирмената табелка на машината. Тази информация е необходима, когато поръчвате резервните части за машината. Използвайте мястото по-долу, за да отбележите модела и серийния номер на вашата машина за бъдеща справка.

МОДЕЛ _____

СЕРИЕН НОМЕР _____

РАЗОПАКОВАНЕ

Когато машината е доставена, внимателно проверете за повреди по транспортния кашон и самата машина. Ако има видима повреда, запазете транспортния кашон, за да може да бъде инспектиран. Незабавно се свържете с отдел „Клиенти“ на Nilfisk, за да подадете иск за транспортна повреда (телефонният номер е посочен на гърба на това ръководство).

(А)-ЗАПОЗНАЙТЕ СЕ С МАШИНАТА СИ

- 1 Неплъзгащи се ръкохватки за оператора.
- 2 Фиксиращ бутон за обезопасяване на лоста за превключване
- 3 Лостове за превключване - Стискане – „ON“ (Включено) / Освобождаване – „OFF“ (Изключено)
- 4 Допълнителен електрически щепсел
- 5 Допълнителен лост
- 6 Електрически кабел
- 7 Закачалка за кабела
- 8 Поставяне на разтвор
- 9 Допълнителна скоба
- 10 Дръжка на оператора
- 11 Лост на дръжката за освобождаване на компресията
- 12 Ключ- Бавна скорост I / Бърза скорост II (443 DS)
- 13 Прекъсвач (443H и DS) (само след прекъсване на серийния номер)

ПРЕДУПРЕЖДЕНИЕ!

Машината има движещи се части. За да намалите риска от нараняване, винаги изключвайте захранващия кабел от електрическата мрежа преди сервизно обслужване.

*Ако е необходим удължителен кабел, той трябва да е 2,5 mm² (12 AWG) и не по-дълъг от 15 m (50 ft).

(В)-ИНСТАЛИРАНЕ НА ЧЕТКАТА ИЛИ ДЪРЖАЧА НА ПАДА

Изравнете цифровете (А) със съответните канали (В) в държача на четката или подложката и завъртете държача на четката или подложката в обратна на часовниковата стрелка посока, за да го закрепите. За да свалите държача на четката или подложката, го завъртете силно и бързо по посока на часовниковата стрелка. Използвайте само четка или подложка, която е подходяща за съответния тип почистване.

ЗАБЕЛЕЖКА: Ротацията на пада е обратна на часовниковата стрелка, както е показано.

ВНИМАНИЕ!

Използването на неподходяща четка или подложка с тази машина може да доведе до повреда на пода, на машината или да претовари електродвигателя.

НАЧИН НА УПРАВЛЕНИЕ

- 1 Изтеглете и завъртете закачалката за кабела (7), за да освободите електрическия кабел (6). Развийте електрическия кабел (6) и го включете в правилно заземен контакт.
- 2 Дръпнете лоста на дръжката за освобождаване на компресията (11). Придвийте дръжката на оператора (10) надолу, докато ръцете ви са почти изпънати. Освободете лоста на дръжката за освобождаване на компресията (11), за да фиксирате дръжката на оператора (10) на място.
- 3 Повдигнете дръжката на оператора (10), докато четката (или пада) легне плътно на земята.
- 4 Само за 443 DS – използвайте превключвателя за скорости (12), за да зададете скоростта за съответното почистване.

ВНИМАНИЕ!

Само за 443 DS – не въртете превключвателя за скорости (12), докато електродвигателят работи. Това е опасно и може да повреди електродвигателя.

ПРЕДУПРЕЖДЕНИЕ!

Бъдете готови да контролирате машината веднага щом стартира мотора.

Леко движение на дръжката нагоре или надолу ще накара машината да се движи настрана. Повдигнете дръжката, за да тръгнете надясно. Натиснете надолу дръжката, за да тръгнете наляво.

ВНИМАНИЕ!

Незабавно започнете да движите машината напред-назад. Машината трябва да се движи, докато моторът работи, за да се избегне повреда на подовото покритие или мокета.

- 5 Хванете здраво неплъзгащите се ръкохватки за оператора (1), натиснете фиксиращия бутон за обезопасяване (2) и натиснете лостовите за превключване (3), за да стартирате мотора.
ЗАБЕЛЕЖКА: Фиксиращият бутон за обезопасяване (2) няма да може да се натисне, докато дръжката на оператора (10) не бъде освободена и наклонена назад в позиция за управление. Когато двойно контролираните лостове за превключване (3) се освободят, машината се изключва незабавно.

ЗАБЕЛЕЖКА: Когато използвате спрей за полиране, проверявайте подложката на всеки 10 минути за натрупани замърсявания и парафин. Ако подложката е замърсена, обърнете я наобратно, за да използвате чистата ѝ страна, или я заменете с чиста. Натрупаните замърсявания или парафин могат да доведат до прегряване на електродвигателя.

СЛЕД УПОТРЕБА

- 1 Поставете дръжката на оператора (10) в изправена позиция и изключете електрическия кабел (6). Навийте електрическия кабел (5) около неплъзгащата се ръкохватка за оператора (1) и закачалката за кабел (7).
- 2 Отстранете държача на пада или четката от машината. Почистете пада или четката и го окачете да изсъхне. Оставете полиращите падове да изсъхнат напълно преди отново да ги използвате. Съхранявайте четките и държачите на падове отделно от машината. Никога не съхранявайте машината с монтирана четка или държач на пада.
- 3 Избършете цялата машина с чиста, влажна кърпа. Избършете долната страна на поставката на четката след мокра употреба.
- 4 Проверете цялата машина и всички аксесоари за щети. Извършвайте необходимата поддръжка или ремонт преди съхранение.
- 5 Съхранявайте машината на чисто и сухо място заедно с рамото за управление (10), блокирано в изправено положение. Съхранявайте машината на място без корозивни химикали като белина или киселина.

ПРОБЛЕМИ И РЕШЕНИЯ

СЛЕДИ ОТ ЗАВЪРТАНЕ ПО ПОДА СЛЕД ПОЧИСТВАНЕ

- Подът не е чист.
- Неправилен разтвор.
- Зоната не е правилно пометена – отпадъци и натрупвания по пада или четката.
- Неправилен пад или четка за необходимата работа.
- Придвижват машината твърде бързо.

СЛЕДИ ОТ ЗАВЪРТАНЕ ПО ПОДА СЛЕД СУХО ПОЛИРАНЕ

- Придвижват машината твърде бързо.
- Боята/ лакът на пода е твърде мек.
- Зоната не е правилно пометена – отпадъци и натрупвания по пада или четката.
- Неправилен пад или четка за необходимата работа.

КРЪГОВЕ ПО ПОДА

- Машината стои на едно място, докато четката или пада работи.

ОТСТРАНЕНА БОЯ/ ЛАК НА ПОДА

- Неправилен пад... твърде агресивен.
- Разтворът е твърде силен.



МАШИНАТА СЕ КЛАТИ ПО ВРЕМЕ НА РАБОТА

- Дефектен пад... едната страна е по-плътна от другата.
- Машината е оставена да стои на четката или пада си за дълъг период от време и това е довело до набиване на космите на четката или пада.
- Падът не е фиксиран правилно към зъбците на държача си.
- Изкривена поставка на четката или държач на пада – заменете.
- Неподходящ за този вид почистване държач на подложката

МАШИНАТА НЕ РАБОТИ

- Проверете прекъсвача (13) за моделите 443H и DS (само за модели след прекъсване на серийния номер)
- Проверете щепсела за правилно свързване към машината и електрическия контакт.
- Проверете токопрекъсвача в сградата.
- Обадете се на сервис.

ТЕХНИЧЕСКИ СПЕЦИФИКАЦИИ (инсталирани и тествани на машината)

Модел	Spintec 443	Spintec 443 H	Spintec 443 DS
Номер на модела	56380065, 56380066, 56380073	56380068, 56380069, 56380074	56380070, 56380071, 56380075
Електричество	1,1kW - 230V / 50/60Hz	1,5kW - 230V/50Hz	1,1kW / 1,5kW - 230V/50Hz
Скорост на пада / четката	167 ротации в минута	400 ротации в минута	180 / 360 ротации в минута
Размер на пада / четката	43 см	43 см	43 см
Общо тегло (с кабела)	82 lbs. (37,3 кг)	87 lbs (39,5 кг)	88 lbs (40 кг)
-Машини, произведени след прекъсване на серийния номер			
Ниво на шума (ISO 11201)	59dB LpA, 3KpA	69dB LpA, 3KpA	70.1dB LpA, 3KpA / 70.8dB LpA, 3KpA
Вибрации на ръчните контролери (ISO 5349-1)	0.42 m/s ²	2.49 m/s ²	2.5 m/s ² / 2.5 m/s ²
-Машини, произведени преди прекъсване на серийния номер			
Ниво на шума (ISO 11201)	59dB LpA, 3KpA	62dB LpA, 3KpA	61dB LpA, 3KpA
Вибрации на ръчните контролери (ISO 5349-1)	0.42 m/s ²	0.65 m/s ²	0.29 m/s ² / 0.48 m/s ²
Категория на защита	IPX4	IPX4	IPX4
Клас на защита			

Материални състава и рециклиране

Тип	% на машина	рециклируеми %
Алуминий	19%	100%
Електрически / електродвигатели / двигатели-misc	55%	86%
Черни метали	9%	100%
Harnesses / кабели	9%	43%
Течности	0%	0%
Пластмасови-рециклируеми	5%	0%
Пластмасови - рециклируеми	0%	0%
Полиетиленови	0%	0%
Каучукови	4%	0%

INTRODUCERE

Acest manual vă va ajuta să utilizați la nivel optim **aparatură pentru podele Nilfisk**. Citiți-l cu atenție înainte de a pune în funcțiune aparatul.

Notă: Numerele cu caractere îngroșate din paranteze indică un element ilustrat la pagina 3 (Figura A).

Acesta este un aparat de curățare și lustruire a podelelor rotativ și este conceput numai pentru utilizare comercială. Consultați lista de piese pentru accesoriile / perile disponibile și utilizarea recomandată.

PIESE ȘI SERVICE

Reparațiile, atunci când sunt necesare, trebuie să fie efectuate de un distribuitor autorizat care ține evidența pieselor originale și a accesoriilor înlocuite.

Sunțați la Nilfisk reparații, piese sau service. Vă rugăm să specificați modelul și seria atunci când discutați despre aparatul dumneavoastră.

PLĂCUȚĂ INDICATOARE

Numărul modelului și seria aparatului dumneavoastră sunt indicate pe plăcuța indicatoare de pe aparat. Aceste informații sunt necesare când se comandă piese de schimb pentru aparat. Folosiți spațiul de mai jos pentru a nota numărul modelului și seria aparatului dumneavoastră pentru consultare ulterioară.

MODEL _____

SERIA _____

DEZAMBALAREA

La livrarea aparatului, verificați cu atenție ambalajul de carton și aparatul pentru a vedea dacă sunt deteriorate. Dacă deteriorarea este evidentă, păstrați ambalajul din carton pentru a putea fi verificat. Contactați imediat Departamentul de servicii pentru clienți Nilfisk pentru depune o reclamație privind deteriorarea în timpul transportului (numărul de telefon este furnizat pe coperta din spate a acestui manual).

(A) CUNOAȘTE-ȚI APARATUL

- 1 Mâner de manevrare pentru operator
- 2 Buton de blocare de siguranță a pârghiei de comutare.
- 3 Pârghii de comutare - Tragere – PORNIT / Eliberare – OPRIT
- 4 Ștecă de alimentare accesoriu
- 5 Pârghie accesoriu
- 6 Cablu de alimentare
- 7 Cârliș pentru cablu
- 8 Rezervor de soluție
- 9 Clemă accesoriu
- 10 Mâner pentru operator
- 11 Pârghie de compresie pentru eliberarea mânerului
- 12 Comutator-Lent cuvântare I / Rapid cuvântare II (443 DS)
- 13 Întrerupător de circuit (443H și DS) (numai după întreruperea seriei)

AVERTISMENT!

Acest aparat conține piese mobile. Pentru a reduce riscul de rănire, deconectați întotdeauna alimentarea înainte de service.

*Dacă este necesar un cordón prelungitor, acesta trebuie să fie de 2,5 mm² (12 AWG) și nu mai lung de 15 m (50 ft).

(B)-INSTALAREA PERIEI SAU A SUPORTULUI PENTRU PADELE

Aliniați toartele (A) cu găurile corespunzătoare (B) din suportul pentru perie sau padelă și răsucii peria sau padela în sens invers acelor de ceasornic pentru blocare în poziție. Pentru a îndepărta suportul pentru perie/padelă, răsucii rapid și puternic în sensul acelor de ceasornic. Folosiți doar o padelă sau o perie adecvată pentru aplicația de curățare.

NOTĂ: Rotirea padelei se face în sens antiorar, conform imaginii.

ATENȚIE!

Folosirea periei sau a padelei greșite pe acest aparat poate deteriora podeaua, aparatul sau poate suprasolicita motorul.

FUNCȚIONARE

- 1 Trageți și răsuciți cârligul cablului (7) pentru a se elibera cablul de alimentare (6). Desfășurați cablul de alimentare (6) și conectați-l la o priză electrică împământată corect.
- 2 Trageți de pârghia de compresie pentru eliberarea mânerului (11). Mișcați mânerul operatorului (10) în jos până când brațele sunt aproape drepte. Eliberați pârghia de compresie pentru eliberarea mânerului (11) pentru a bloca mânerul operatorului (10) în poziție.
- 3 Ridicați mânerul operatorului (10) până când peria (sau padela) este lipită de podea.
- 4 Numai 443 DS – Folosiți comutatorul de selectare a vitezei (12) pentru a seta viteza pentru aplicația dvs.

ATENȚIE!

Numai 443 DS – Nu schimbați comutatorul de selecție a vitezei (12) în timp ce motorul este pornit. Acest lucru este periculos și poate deteriora motorul.

AVERTISMENT!

Fiti pregătit să controlați aparatul imediat ce motorul pornește. Doar o ușoară mișcare în sus sau jos a mânerului va face aparatul să se miște dintr-o parte în alta. Ridicați mânerul pentru deplasare în dreapta. Coborâți mânerul pentru deplasare în stânga.

ATENȚIE!

Începeți imediat deplasarea aparatului înainte și înapoi. Continuați mișcarea aparatului în timp ce motorul funcționează pentru a evita deteriorarea podelei sau a covorului.

- 5 Țineți de mânerul operatorului (1) ferm, apăsați butonul de blocare de siguranță (2) și apoi apăsați pârghiile de comutare (3) pentru a porni motorul. **NOTĂ:** Butonul de blocare de siguranță (2) nu va fi apăsat decât dacă mânerul operatorului (10) a fost eliberat și înclinat la loc în poziția de funcționare. Când pârghiile de comutare dublu controlate (3) sunt eliberate, aparatul se oprește automat.

NOTĂ: Când folosiți pulverizarea, verificați padela o dată la 10 minute pentru a vedea dacă s-a acumulat murdărie sau ceară. Dacă padela este murdară, răsucii-o pentru a expune partea curată sau instalați o padelă curată. Acumularea de murdărie sau ceară va determina suprasolicitarea motorului.

DUPĂ UTILIZARE

- 1 Așezați mânerul operatorului (10) în poziție verticală și deconectați cablul de alimentare (6). Înfășurați cablul de alimentare (6) în jurul mânerelor operatorului (1) și al cârligului cablului (7).
- 2 Scoateți suportul pentru padelă sau perie din aparat. Curățați padela sau peria și puneți-o la uscat. Lăsați padelele tampon să se usuce complet înainte de a le folosi din nou. Păstrați suporturile pentru perii și padele separat de aparat. Nu depozitați niciodată aparatul cu suportul pentru padele sau perii pe aparat.
- 3 Ștergeți tot aparatul cu o cârpă curată și umedă. Ștergeți interiorul carcasei periei după fiecare utilizare.
- 4 Verificați tot aparatul și toate accesoriile pentru a vedea dacă sunt deteriorate. Efectuați toate lucrările de întreținere și reparații obligatorii înainte de depozitare.
- 5 Depozitați aparatul într-un loc curat și uscat, cu mânerul pentru operator (10) blocat în poziție ridicată. Depozitați aparatul într-o zonă fără substanțe corozive cum sunt înălbitorii și acizii.

DEPANARE

URME PE PODEA DUPĂ FRECARÉ

- Podeaua nu este curată.
- Soluție incorectă.
- Zona nu a fost ștearsă bine – deșeuri în padelă sau perie.
- Padelă sau perie neadecvată pentru acțiune.
- Aparatul este deplasat prea rapid.

URME PE PODEA DUPĂ TAMPONARE USCATĂ

- Aparatul este deplasat prea rapid.
- Finisajul podelei este prea moale.
- Zona nu a fost ștearsă bine – deșeuri în padelă sau perie.
- Padelă sau perie neadecvată pentru acțiune.

CERCURI PE PODEA

- Aparatul stă nemișcat în timp ce padela sau peria funcționează.

FINISAJUL PODELEI ESTE ÎNDEPĂRTAT

- Padelă neadecvată... prea agresivă.
- Soluție prea tare.



RATEURI ALE APARATULUI ÎN TIMPUL FUNCȚIONĂRII

- Padelă defectă... o parte este mai densă decât cealaltă.
- Mașina a fost lăsată să stea pe padelă sau perie o perioadă lungă de timp ceea ce a cauzat deformarea podelei sau a periei.
- Padelă nu este „așezată” corect în firele suportului.
- Blocul de pe perie sau suportul pentru padelă este îndoit - înlocuiți-l.
- Suport de padelă greșit pentru aplicație

APARATUL NU FUNCȚIONEAZĂ

- Întrerupător de circuit (**13**) la modelele 443H și DS (numai la modelele după întreruperea seriei)
- Verificați dacă ștecărul este conectat corect – la aparat și la priza electrică.
- Verificați întrerupătorul de circuit al clădirii.
- Sunați pentru service.

SPECIFICAȚII TEHNICE (conform instalării și testării pe unitate)

Model	Spintec 443	Spintec 443 H	Spintec 443 DS
Numărul modelului	56380065, 56380066, 56380073	56380068, 56380069, 56380074	56380070, 56380071, 56380075
Caracteristici electrice	1,1 kW – 230 V / 50/60Hz	1,5kW – 230 V/50Hz	1,1 kW / 1,5 kW – 230 V/50Hz
Viteza mopului / periei	167 rpm	400 rpm	180 / 360 rpm
Dimensiunea mopului / periei	17" (43 cm)	17" (43 cm)	17" (43 cm)
Greutate totală (w/cablu)	82 lv. (37,3 kg)	87 lv (39,5 kg)	88 lv (40 kg)
-Aparate fabricate după întreruperea seriei			
Nivel de presiune sunet (ISO 11201)	59dB LpA, 3KpA	69dB LpA, 3KpA	70.1dB LpA, 3KpA / 70.8dB LpA, 3KpA
Vibrații la comenzile manuale (ISO 5349-1)	0.42 m/s ²	2.49 m/s ²	2.5 m/s ² / 2.5 m/s ²
-Aparate fabricate înainte de întreruperea seriei			
Nivel de presiune sunet (ISO 11201)	59dB LpA, 3KpA	62dB LpA, 3KpA	61dB LpA, 3KpA
Vibrații la comenzile manuale (ISO 5349-1)	0.42 m/s ²	0.65 m/s ²	0.29 m/s ² / 0.48 m/s ²
Nivel de protecție	IPX4	IPX4	IPX4
Clasă de protecție			

Compoziția materialului și capacitate de reciclare

Tastați	% din mașină	% în greutate reciclabile
Aluminiu	19%	100%
Electrice / motoare / motoare-misc	55%	86%
Feroase metale	9%	100%
Exploatează / cabluri	9%	43%
Lichide	0%	0%
Din material plastic - non-reciclabile	5%	0%
Din material plastic - reciclabile	0%	0%
Polietilenă	0%	0%
Cauciuc	4%	0%

INTRODUCTION

This manual will help you get the most from your **Nilfisk Floor Machine**. Read it thoroughly before operating the machine.

Note: Bold numbers in parentheses indicate an item illustrated on page 3 (Figure A).

This is a rotary floor cleaning and polishing machine and is intended for commercial use only. Refer to the parts list for available accessories / brushes and recommended use.

PARTS AND SERVICE

Repairs, when required, should be performed by Nilfisk service personnel using Nilfisk original replacement parts and accessories.

Call Nilfisk for repair parts or service. Please specify the Model and Serial Number when discussing your machine.

NAME PLATE

The Model and Serial Number of your machine are shown on the Nameplate on the machine. This information is needed when ordering repair parts for the machine. Use the space below to note the Model and Serial Number of your machine for future reference.

MODEL _____

SERIAL NUMBER _____

UNCRATING

When the machine is delivered, carefully inspect the shipping carton and the machine for damage. If damage is evident, save the shipping carton so that it can be inspected. Contact the Nilfisk Customer Service Department immediately to file a freight damage claim (phone number is provided on the back cover of this manual).

(A)-KNOW YOUR MACHINE

- 1 Operator Handle Grips
- 2 Switch Lever Safety Lock Button
- 3 Switch Levers - Squeeze - ON / Release - OFF
- 4 Accessory Power Plug
- 5 Accessory Lever
- 6 Power Cord
- 7 Cord Hook
- 8 Solution Fitting
- 9 Accessory Clamp
- 10 Operator Handle
- 11 Handle Release Compression Lever
- 12 Switch-Slow Speed I / Fast Speed II (443 DS)
- 13 Circuit Breaker (443H & DS) (only after serial number break)

WARNING!

This machine contains moving parts. To reduce the risk of injury, always unplug the power cord before servicing.

*If an extension cord is required, it must be 2.5mm² (12 AWG) and no longer than 15M (50 ft).

(B)-INSTALLING THE BRUSH OR PAD HOLDER

Align the Lugs (A) with the corresponding Slots (B) in the brush or pad holder and turn the brush or pad holder counterclockwise to lock it in place. To remove brush/pad holder, give it a quick, hard turn clockwise. Only use a pad or brush that is appropriate for your cleaning application.

NOTE: Pad rotation is counter-clockwise as shown.

CAUTION!

Using the wrong brush or pad on this machine can damage the floor, machine or overload the motor.

OPERATION

- 1 Pull out and turn the Cord Hook (7) to release the Power Cord (6). Unwrap the Power Cord (6) and plug it into a properly grounded outlet.
- 2 Pull up on the Handle Release Compression Lever (11). Move the Operator Handle (10) downward until your arms are almost straight. Release the Handle Release Compression Lever (11) to lock the Operator Handle (10) in place.
- 3 Lift up on the Operator Handle (10) until the brush (or pad) is flat against the floor.
- 4 443 DS only – Use the Speed Selection Switch (12) to set the speed for your application.

CAUTION!

443 DS only – Do not change Speed Selection Switch (12) while motor is powered. This is dangerous and may damage the motor.

WARNING!

Be prepared to control the machine as soon as the motor starts.

Just a slight up or down movement of the Handle will make the machine move from side to side. Raise the Handle to go right. Lower the Handle to go left.

CAUTION!

Immediately start moving the machine back and forth. Keep the machine moving while the motor is running to avoid damage to the floor or carpet.

- 5 Hold the Operator Hand Grips (1) firmly, push the Safety Lock Button (2) and then compress the Switch Levers (3) to start the motor. **NOTE:** The Safety Lock Button (2) will not depress unless the Operator Handle (10) has been released and tilted back into the operating position. When the dual controlled Switch Levers (3) are released, the machine shuts off immediately.

NOTE: When spray buffing, check the pad every 10 minutes for dirt and wax build-up. If the pad is dirty, turn it over to expose the clean side or install a clean pad. Dirt or wax build-up will cause a motor overload.

AFTER USE

- 1 Place the Operator Handle (10) in the upright position and unplug the Power Cord (6). Wrap the Power Cord (6) around the Operator Handle Grips (1) and the Cord Hook (7).
- 2 Remove the pad holder or brush from the machine. Clean the pad or brush and hang it up to dry. Allow buffing pads to dry completely before using again. Store brushes and pad holders separate from the machine. Never store the machine with the pad holder or brush on the machine.
- 3 Wipe the entire machine with a clean, damp cloth. Wipe the underside of the brush housing after wet use.
- 4 Inspect the entire machine and all accessories for damage. Perform any required maintenance or repairs before storage.
- 5 Store the machine in a clean, dry place with the Operator Handle (10) locked in the upright position. Store the machine in an area free of corrosives like bleach or acids.

TROUBLESHOOTING

SWIRLS ON THE FLOOR AFTER SCRUBBING

- Floor not clean.
- Incorrect solution.
- Area not properly swept - debris in pad or brush.
- Improper pad or brush for the job.
- Moving the machine too fast.

SWIRLS ON THE FLOOR AFTER DRY BUFFING

- Moving the machine too fast.
- Floor finish too soft.
- Area not properly swept - debris in pad or brush.
- Improper pad or brush for the job.

CIRCLES ON THE FLOOR

- Machine standing still while the brush or pad is running.

FLOOR FINISH REMOVED

- Improper pad... too aggressive.
- Solution too strong.

MACHINE WOBBLER DURING OPERATION

- Defective pad... one side is more dense than the other.
- Machine left sitting on brush or pad for extended period of time causing bristles or pad to "take a set".
- Pad not "seated" properly into pad holder bristles.
- Warped block on brush or pad holder - replace.
- Wrong pad holder for application

MACHINE DOES NOT RUN

- Check circuit breaker (13) on models 443H & D (only on models after serial number break)
- Check plug for proper connection - on machine and at wall outlet.
- Check building circuit breaker.
- Call for service.

TECHNICAL SPECIFICATIONS (as installed and tested on the unit)

Model	Spintec 443	Spintec 443 H	Spintec 443 DS
Model Number	56380065, 56380066, 56380073	56380068, 56380069, 56380074	56380070, 56380071, 56380075
Electrical	1.1kW - 230V / 50/60Hz	1.5kW - 230V/50Hz	1.1kW / 1.5kW - 230V/50Hz
Pad/Brush Speed	167 rpm	400 rpm	180 / 360 rpm
Pad/Brush Size	17" (43 cm)	17" (43 cm)	17" (43 cm)
Total Weight (w/cord)	82 lbs (37.3 kg)	87 lbs (39,5 kg)	88 lbs (40 kg)
-Machines built after Serial Number Break			
Sound Pressure Level (ISO 11201)	59dB LpA, 3KpA	69dB LpA, 3KpA	70.1dB LpA, 3KpA / 70.8dB LpA, 3KpA
Vibrations at the Hand Controls (ISO 5349-1)	0.42 m/s ²	2.49 m/s ²	2.5 m/s ² / 2.5 m/s ²
-Machines built before Serial Number Break			
Sound Pressure Level (ISO 11201)	59dB LpA, 3KpA	62dB LpA, 3KpA	61dB LpA, 3KpA
Vibrations at the Hand Controls (ISO 5349-1)	0.42 m/s ²	0.65 m/s ²	0.29 m/s ² / 0.48 m/s ²
Protection Grade	IPX4	IPX4	IPX4
Protection Class	⊕	⊕	⊕

Material Composition and Recyclability

Type	% of machine weight	% recyclable
Aluminum	19%	100%
Electrical / motors / engines - misc	55%	86%
Ferrous metals	9%	100%
Harnesses / cables	9%	43%
Liquids	0%	0%
Plastic - non-recyclable	5%	0%
Plastic - recyclable	0%	0%
Polyethylene	0%	0%
Rubber	4%	0%



Nilfisk A/S
Kornmarksvej 1 · DK-2605 Brøndby · Denmark
Tel.: +45 43 23 81 00 · Fax: +45 43 43 77 00
mail.com@nilfisk.com
www.nilfisk.com

